

คู่มือ



ประกาศองค์การบริหารส่วนตำบล เรื่อง ประกาศใช้ข้อบัญญัติงบประมาณรายจ่าย ประจำปี พ.ศ. ๒๕๖๗

อาศัยอำนาจตามความในมาตรา ๘๗ แห่งพระราชบัญญัติสภาตำบลและองค์การบริหารส่วนตำบล พ.ศ. ๒๕๓๗ แก้ไขเพิ่มเติมถึง(ฉบับที่ ๗) พ.ศ.๒๕๖๒ ประกอบกับสภาองค์การบริหารส่วนตำบล ได้มีมติเห็นชอบในคราวประชุมสภาสมัยสามัญ สมัยที่ ๓ ครั้งที่ ๒ เมื่อวันที่ ๑๐ สิงหาคม ๒๕๖๖ และนายอำเภอปทุมราชวงศา ได้อนุมัติให้องค์การบริหารส่วนตำบล ประกาศใช้ข้อบัญญัติงบประมาณรายจ่ายประจำปีงบประมาณ พ.ศ. ๒๕๖๗ ตามหนังสืออำเภอปทุมราชวงศา ที่ อจ ๐๐๒๓.๙/๒๒๒๕ ลงวันที่ ๓๑ สิงหาคม ๒๕๖๖ ให้เป็นไปตามกฎหมายระเบียบข้อบังคับของทางราชการ

องค์การบริหารส่วนตำบล จึงประกาศใช้ข้อบัญญัติงบประมาณรายจ่ายประจำปีงบประมาณ พ.ศ. ๒๕๖๗ โดยมีผลบังคับใช้ตั้งแต่วันที่ ๑ ตุลาคม ๒๕๖๖ ถึงวันที่ ๓๐ กันยายน ๒๕๖๗

จึงประกาศให้ทราบโดยทั่วกัน

ประกาศ ณ วันที่ ๔ เดือน กันยายน พ.ศ.๒๕๖๖

(นายโสภณพงษ์ วันดี)

นายกองค์การบริหารส่วนตำบล

ฉบับที่ ๔ / ประจำปีที่ - 4 พ.ย. 2566

.....ผู้ตรวจ(ปลัด อบต.)

.....ผู้แทน(หัวหน้า/ผอ.ตอ.)

.....ผู้พิมพ์(เจ้าหน้าที่)



ข้อบัญญัติงบประมาณรายจ่าย
ประจำปี พ.ศ.๒๕๖๗

องค์การบริหารส่วนตำบล
อำเภอปทุมราชวงศา จังหวัดอำนาจเจริญ

องค์การบริหารส่วนตำบลลือ

เขต/อำเภอ ปทุมราชวงศา จังหวัดอำนาจเจริญ

113 ม.7 ซอยสว่างใต้ - พนา 1 ถนนสว่างใต้-พนา แขวง/ตำบล ลือ

เขต/อำเภอ ปทุมราชวงศา จังหวัดอำนาจเจริญ 37110

พื้นที่	69.00 ตารางกิโลเมตร
ประชากรทั้งหมด	8,267 คน
ชาย	4,111 คน
หญิง	4,156 คน

นายอำเภออนุมัติข้อบัญญัติ
เมื่อ 31 ส.ค. 2566
(ลงชื่อ) เจ้าหน้าที่
(นางสาวพรรณนิภา มณีเนตร)
ท้องถิ่นอำเภอปทุมราชวงศา

ข้อมูล ณ วันที่ 22 สิงหาคม 2566



ส่วนที่ 1

คำสั่งประกอบงบประมาณรายจ่าย

ประจำปีงบประมาณ พ.ศ. 2567

ของ

องค์การบริหารส่วนตำบล

อำเภอปทุมราชวงศา จังหวัดอำนาจเจริญ

นายอำเภออนุมัติข้อบัญญัติ
เมื่อ 31 ส.ค. 2566
(ลงชื่อ)เจ้าหน้าที่
(นางสาวพรรณภา มณีเนตร)
ท้องถิ่นอำเภอปทุมราชวงศา

คำแถลงงบประมาณ

ประกอบงบประมาณรายจ่ายประจำปีงบประมาณ พ.ศ. 2567

ท่านประธานสภาฯ และสมาชิกสภาองค์การบริหารส่วนตำบลลือ

บัดนี้ ถึงเวลาที่ผู้บริหารท้องถิ่นขององค์การบริหารส่วนตำบลลือ จะได้เสนอร่างข้อบัญญัติ
งบประมาณรายจ่ายประจำปีต่อสภาองค์การบริหารส่วนตำบลลืออีกครั้งหนึ่ง ฉะนั้น ในโอกาสนี้ นาย
องค์การบริหารส่วนตำบลลือ จึงขอชี้แจงให้ท่านประธานและสมาชิกทุกท่านได้ทราบถึงสถานะการคลัง
ตลอดจนหลักการและแนวนโยบายการดำเนินการ ในปีงบประมาณ พ.ศ. 2567 ดังต่อไปนี้

1. สถานะการคลัง

1.1 งบประมาณรายจ่ายทั่วไป

ในปีงบประมาณ พ.ศ. 2566 ณ วันที่ 20 กรกฎาคม พ.ศ. 2566 องค์กรปกครองส่วนท้องถิ่นมี

1.1.1 เงินฝากธนาคาร จำนวน 77,476,618.26 บาท

1.1.2 เงินสะสม จำนวน 113,685,460.52 บาท

1.1.3 เงินทุนสำรองเงินสะสม จำนวน 28,162,473.52 บาท

1.1.4 รายการกันเงินไว้แบบก้อหนี่ผูกพันและยังไม่ได้เบิกจ่าย จำนวน 0 โครงการ รวม 0.00

1.1.5 รายการกันเงินไว้โดยยังไม่ได้ก้อหนี่ผูกพัน จำนวน 1 โครงการ รวม 56,000.00 บาท

1.2 เงินกู้ค้าง จำนวน 0.00 บาท

2. การบริหารงบประมาณในปีงบประมาณ พ.ศ. 2565

2.1 รายรับจริง จำนวน 55,793,728.04 บาท ประกอบด้วย

หมวดภาษีอากร	จำนวน	212,284.78 บาท
หมวดค่าธรรมเนียม ค่าปรับ และใบอนุญาต	จำนวน	134,710.14 บาท
หมวดรายได้จากทรัพย์สิน	จำนวน	280,000.42 บาท
หมวดรายได้จากสาธารณูปโภค และกิจการพาณิชย์	จำนวน	192,442.00 บาท
หมวดรายได้เบ็ดเตล็ด	จำนวน	4,320.00 บาท
หมวดรายได้จากทุน	จำนวน	6,516.00 บาท
หมวดภาษีจัดสรร	จำนวน	23,253,965.79 บาท
หมวดเงินอุดหนุน	จำนวน	31,709,488.91 บาท

2.2 เงินอุดหนุนที่รัฐบาลให้โดยระบุวัตถุประสงค์ จำนวน 1,474,500.00 บาท

2.3 รายจ่ายจริง จำนวน 46,602,318.66 บาท ประกอบด้วย

งบกลาง	จำนวน	15,631,334.00 บาท
งบอุดหนุน	จำนวน	15,112,397.00 บาท
งบดำเนินงาน	จำนวน	7,871,059.67 บาท
งบลงทุน	จำนวน	3,395,803.26 บาท
เงินอุดหนุน	จำนวน	4,591,724.73 บาท
รายจ่ายอื่น	จำนวน	0.00 บาท

2.4 รายจ่ายที่จ่ายจากเงินอุดหนุนที่รัฐบาลให้โดยระบุวัตถุประสงค์ จำนวน 145,131.00 บาท

2.5 มีการจ่ายเงินสะสมเพื่อดำเนินการตามอำนาจหน้าที่ จำนวน 0.00 บาท

2.6 รายจ่ายที่จ่ายจากเงินทุนสำรองเงินสะสม จำนวน 0.00 บาท

2.7 รายจ่ายที่จ่ายจากเงินกู้ จำนวน 0.00 บาท

นายอำเภออนุมัติข้อบัญญัติ
เมื่อ 31 ส.ค. 2566
(ลงชื่อ)
นางสาวพรรณิภา มณีเนตงเงินอุดหนุน
ท้องถิ่นอำเภอปทุมราชวงศา

งบกลาง	จำนวน	15,631,334.00 บาท
งบบุคลากร	จำนวน	15,112,397.00 บาท
งบดำเนินงาน	จำนวน	7,871,059.67 บาท
งบลงทุน	จำนวน	3,395,803.26 บาท
งบเงินอุดหนุน	จำนวน	4,591,724.73 บาท
งบรายจ่ายอื่น	จำนวน	0.00 บาท

2.4 รายจ่ายที่จ่ายจากเงินอุดหนุนที่รัฐบาลให้โดยระบุดัตถุประสงค์ จำนวน 145,131.00 บาท

2.5 มีการจ่ายเงินสะสมเพื่อดำเนินการตามอำนาจหน้าที่ จำนวน 0.00 บาท

2.6 รายจ่ายที่จ่ายจากเงินทุนสำรองเงินสะสม จำนวน 0.00 บาท

2.7 รายจ่ายที่จ่ายจากเงินกู้ จำนวน 0.00 บาท

นายอำเภออุมัตย์ชัยภูมิ
 เมื่อ..... 31 ส.ค. 2566'
 (ลงชื่อ).....เจ้าหน้าที
 (นางสาวพรรณิภา มณีบุตร)
 ท้องถิ่นอำเภอชุมราชวงศ์

ค่าแถมงบประมาณ

ประกอบงบประมาณรายจ่ายประจำปีงบประมาณ พ.ศ. 2567

องค์การบริหารส่วนตำบล

อำเภอปทุมราชวงศา จังหวัดอำนาจเจริญ

1. รายรับ

รายรับ	รายรับจริง ปี 2565	ประมาณการ ปี 2566	ประมาณการ ปี 2567
รายได้จัดเก็บเอง			
หมวดภาษีอากร	212,284.78	190,000.00	190,000.00
หมวดค่าธรรมเนียม ค่าปรับ และใบอนุญาต	134,710.14	12,800.00	23,000.00
หมวดรายได้จากทรัพย์สิน	280,000.42	350,100.00	200,500.00
หมวดรายได้จากสาธารณูปโภค และกิจการพาณิชย์	192,442.00	170,000.00	190,000.00
หมวดรายได้เบ็ดเตล็ด	4,320.00	3,100.00	12,000.00
หมวดรายได้จากทุน	6,516.00	1,000.00	1,000.00
รวมรายได้จัดเก็บเอง	830,273.34	727,000.00	616,500.00
รายได้ที่รัฐบาลเก็บแล้วจัดสรรให้องค์กรปกครองส่วนท้องถิ่น			
หมวดภาษีจัดสรร	23,253,965.79	21,165,000.00	24,470,000.00
รวมรายได้ที่รัฐบาลเก็บแล้วจัดสรรให้องค์กรปกครองส่วนท้องถิ่น	23,253,965.79	21,165,000.00	24,470,000.00
รายได้ที่รัฐบาลอุดหนุนให้องค์กรปกครองส่วนท้องถิ่น			
หมวดเงินอุดหนุน	31,709,488.91	32,400,000.00	33,813,500.00
รวมรายได้ที่รัฐบาลอุดหนุนให้องค์กรปกครองส่วนท้องถิ่น	31,709,488.91	32,400,000.00	33,813,500.00
รวม	55,793,728.04	54,292,000.00	58,900,000.00

นายอำเภออนุมัติข้อบัญญัติ
31 ส.ค. 2566
เมื่อ.....
(ลงชื่อ).....เจ้าหน้าที่
(นางสาวพรรณนิภรณ์เนตร)
ท้องถิ่นอำเภอปทุมราชวงศา

คำแถลงงบประมาณ

ประกอบงบประมาณรายจ่ายประจำปีงบประมาณ พ.ศ. 2567

องค์การบริหารส่วนตำบลลือ

อำเภอปทุมราชวงศา จังหวัดอำนาจเจริญ

2. รายจ่าย

รายจ่าย	รายจ่ายจริง ปี 2565	ประมาณการ ปี 2566	ประมาณการ ปี 2567
จ่ายจากงบประมาณ			
งบกลาง	15,631,334.00	17,129,134.00	17,668,330.00
งบบุคลากร	15,112,397.00	18,862,080.00	20,860,900.00
งบดำเนินงาน	7,871,059.67	9,034,786.00	13,001,570.00
งบลงทุน	3,395,803.26	2,606,000.00	2,284,200.00
งบเงินอุดหนุน	4,591,724.73	6,638,000.00	5,085,000.00
งบรายจ่ายอื่น	0.00	22,000.00	0.00
รวมจ่ายจากงบประมาณ	46,602,318.66	54,292,000.00	58,900,000.00

นายอำเภออนุมัติข้อบัญญัติ

31 ส.ค. 2566

เมื่อ.....
(ลงชื่อ).....เจ้าหน้าที่
(นางสาวพรรณนิภา มณีเนตร)
ท้องถิ่นอำเภอปทุมราชวงศา



ส่วนที่ 2 /

ข้อบัญญัติ

เรื่อง

งบประมาณรายจ่ายประจำปีงบประมาณ พ.ศ. 2567 /

ของ

องค์การบริหารส่วนตำบล

อำเภอปทุมราชวงศา จังหวัดอำนาจเจริญ /

นายอำเภออนุมัติข้อบัญญัติ

เมื่อ 31 ส.ค. 2566

(ลงชื่อ)เจ้าหน้าที่

(นางสาวพรรณนิภา มณีเนตร)

(ท้องถิ่นอำเภอปทุมราชวงศา)

บันทึกหลักการและเหตุผล
 ประกอบร่างข้อบัญญัติ งบประมาณรายจ่าย
 ประจำปีงบประมาณ พ.ศ. 2567 ขององค์การบริหารส่วนตำบล
 อำเภอปทุมราชวงศา จังหวัดอำนาจเจริญ

ด้าน	รวม
ด้านบริหารทั่วไป	
แผนงานบริหารงานทั่วไป	16,331,751
แผนงานการรักษาความสงบภายใน	674,200
ด้านบริการชุมชนและสังคม	
แผนงานการศึกษา	14,371,779
แผนงานสาธารณสุข	3,135,040
แผนงานสังคมสงเคราะห์	246,000
แผนงานเคหะและชุมชน	1,700,000
แผนงานสร้างความเข้มแข็งของชุมชน	40,000
แผนงานการศาสนา วัฒนธรรม และนันทนาการ	750,000
ด้านการเศรษฐกิจ	
แผนงานอุตสาหกรรมและการโยธา	3,836,900
แผนงานการเกษตร	146,000
ด้านการดำเนินงานอื่น	
แผนงานงบกลาง	17,668,330
งบประมาณรายจ่ายทั้งสิ้น	58,900,000

นายอำเภออนุมัติข้อบัญญัติ
 เมื่อ..... 31 ส.ค. 2566

(ลงชื่อ).....เจ้าหน้าที
 (นางสาวพรรณนิภา มณีเนตร)
 (ท้องถิ่นอำเภอปทุมราชวงศา

รายงานตามงบและงบรายจ่าย
องค์การบริหารส่วนตำบล
อำเภอปทุมราชวงศา จังหวัดอำนาจเจริญ

แผนงานงบกลาง

งบ	งาน	งบกลาง	รวม
งบกลาง		17,668,330	17,668,330
งบกลาง		17,668,330	17,668,330

นายอำเภออนุมัติข้อบัญญัติ
เมื่อ 31 ส.ค. ๖๕๖๖
(ลงชื่อ)เจ้าหน้าที่
(นางสาวพรณิภา มณีเนตร)
.....ผู้อำนวยการอำเภอปทุมราชวงศา

แผนงานบริหารงานทั่วไป

งบ	งาน	งานบริหารทั่วไป	งานบริหารงานคลัง	งานควบคุมภายในและ การตรวจสอบภายใน	รวม
งบบุคลากร		8,466,680	2,800,620	449,000	11,716,300
เงินเดือน (ฝ่ายการเมือง)		2,773,680	0	0	2,773,680
เงินเดือน (ฝ่ายประจำ)		5,693,000	2,800,620	449,000	8,942,620
งบดำเนินงาน		3,105,651	1,308,000	71,500	4,485,151
ค่าตอบแทน		250,000	510,000	10,000	770,000
ค่าใช้จ่าย		1,517,651	608,000	41,500	2,167,151
ค่าวัสดุ		460,000	190,000	20,000	670,000
ค่าสาธารณูปโภค		878,000	0	0	878,000
งบลงทุน		99,800	20,000	10,500	130,300
ค่าครุภัณฑ์		99,800	20,000	10,500	130,300
รวม		11,672,131	4,128,620	531,000	16,331,751

นายอำเภออนุมัติข้อบัญญัติ

เมื่อ 31 ต.ก. 2566

(ลงชื่อ).....เจ้าหน้าที่
(นางสาวพรณิภา มณเตร)
ท้องถิ่นอำเภอชุมราชวงศา

แผนงานการรักษาความสงบภายใน

งบ	งาน บริหารทั่วไปเกี่ยวกับการรักษาความสงบภายใน	รวม
งบดำเนินงาน	604,200	604,200
ค่าตอบแทน	250,000	250,000
ค่าใช้จ่าย	60,000	60,000
ค่าวัสดุ	294,200	294,200
งบลงทุน	40,000	40,000
ค่าครุภัณฑ์	40,000	40,000
งบเงินอุดหนุน	30,000	30,000
เงินอุดหนุน	30,000	30,000
รวม	674,200	674,200

นายอำเภออนุมัติข้อบัญญัติ

เมื่อ 31 ต.ค. 2558

(ลงชื่อ)เจ้าหน้าที่จะ
 (นางสาวพรณิภา มณีบุตร)
 (.....) (.....)

แผนงานการศึกษา

งบ	งาน	งานบริหารทั่วไปเกี่ยวกับการศึกษา	งานระดับก่อนวัยเรียนและประถมศึกษา	รวม
งบบุคลากร		1,214,960	5,504,600	6,719,560
เงินเดือน (ฝ่ายประจำ)		1,214,960	5,504,600	6,719,560
งบดำเนินงาน		738,000	3,735,219	4,473,219
ค่าตอบแทน		85,000	80,000	165,000
ค่าใช้สอย		598,000	2,042,369	2,640,369
ค่าวัสดุ		55,000	1,612,850	1,667,850
งบลงทุน		104,000	0	104,000
ค่าครุภัณฑ์		104,000	0	104,000
งบเงินอุดหนุน		0	3,075,000	3,075,000
เงินอุดหนุน		0	3,075,000	3,075,000
รวม		2,056,960	12,314,819	14,371,779

นายอำเภออนุมัติข้อบัญญัติ
 เมื่อ 31 ส.ค. 2556
 (ลงชื่อ)
 (นางสาวพรรณนิภา มณีบุตร)
 (ท้องถิ่นอำเภอชุมพวงจังหวัด)

แผนงานสาธารณสุข

งบ	งบ	งานบริการทั่วไปเกี่ยวข้องกับสาธารณสุข	รวม
งบบุคลากร		1,127,040	1,127,040
เงินเดือน (ฝ่ายประจำ)		1,127,040	1,127,040
งบดำเนินงาน		1,337,000	1,337,000
ค่าตอบแทน		125,000	125,000
ค่าใช้จ่าย		937,000	937,000
ค่าวัสดุ		275,000	275,000
งบลงทุน		391,000	391,000
ค่าครุภัณฑ์		41,000	41,000
ค่าที่ดินและสิ่งก่อสร้าง		350,000	350,000
งบเงินอุดหนุน		280,000	280,000
เงินอุดหนุน		280,000	280,000
	รวม	3,135,040	3,135,040

นายอำเภออนุมัติข้อบัญญัติ

เมื่อ..... 31 ต.ค. 2566
 (ลงชื่อ).....
 (นางสาวพรวิภา มณีบุตร)
 (ท้องถิ่นอำเภอปทุมพรซังคา

แผนงานสังคมสงเคราะห์

งบ	งานบริหารทั่วไปเกี่ยวกับสังคมสงเคราะห์	รวม
งบดำเนินงาน	246,000	246,000
ค่าใช้จ่าย	246,000	246,000
รวม	246,000	246,000

แผนงานเกษตรและชุมชน

งบ	งานไฟฟ้าและประปา	รวม
งบเงินอุดหนุน	1,700,000	1,700,000
เงินอุดหนุน	1,700,000	1,700,000
รวม	1,700,000	1,700,000

แผนงานสร้างความเข้มแข็งของชุมชน

งบ	งานบริหารทั่วไปเกี่ยวกับสร้างความเข้มแข็งของชุมชน	รวม
งบดำเนินงาน	40,000	40,000
ค่าใช้จ่าย	40,000	40,000
รวม	40,000	40,000

นายอำเภออนุมัติข้อบัญญัติ
 เมื่อ 31 ส.ค. 2568
 (ลงชื่อ)เจ้าหน้าที่
 (นางสาวพรณิภา มณเตร)
 ท้องถิ่นอำเภอชุมราชวังศ

แผนงานการศึกษา วัฒนธรรม และนันทนาการ

งบ	งาน	งานกีฬาและ นันทนาการ	งานศาสนาวัฒนธรรม ท้องถิ่น	รวม
งบดำเนินงาน		310,000	440,000	750,000
ค่าใช้จ่าย		310,000	440,000	750,000
	รวม	310,000	440,000	750,000

นายอำเภออนุมัติ

เมื่อ..... 31 .. ๕๖.....
 (ลงชื่อ).....
 (นางสาวพรนิภา มณีเนตร)
 (ผู้บังคับกองพันบรรณวิद्या)

แผนงานอุตสาหกรรมและการโยธา

งบ	งาน	งานบริหารทั่วไปเกี่ยวกับอุตสาหกรรมและการโยธา	งานก่อสร้าง	รวม
งบบุคลากร		1,298,000	0	1,298,000
เงินเดือน (ฝ่ายประจำ)		1,298,000	0	1,298,000
งบดำเนินงาน		920,000	0	920,000
ค่าตอบแทน		73,000	0	73,000
ค่าใช้จ่าย		272,000	0	272,000
ค่าวัสดุ		575,000	0	575,000
งบลงทุน		71,900	1,547,000	1,618,900
ค่าครุภัณฑ์		71,900	0	71,900
ค่าที่ดินและสิ่งก่อสร้าง		0	1,547,000	1,547,000
รวม		2,289,900	1,547,000	3,836,900

นายอำเภออนุมัติข้อบัญญัติ

เมื่อ..... 31 ส.ค. 2566
 (ลงชื่อ).....เจ้าหน้าที่
 (นางสาวพรณิภา มณีบุตร)
 (ท้องถิ่นอำเภอเมืองราชบุรี)

แผนงานการเกษตร

งบ	งาน	งานส่งเสริมการเกษตร	รวม
งบดำเนินงาน		146,000	146,000
ค่าใช้จ่าย		126,000	126,000
ค่าวัสดุ		20,000	20,000
	รวม	146,000	146,000

นายอำเภออนุมัติขออนุมัติ
เมื่อ 31 ส.ค. 2566
(ลงชื่อ)
(นางสาวพรรณภา มณีเมธีรักษ์)
(พร้อมประทับตราของเทศบาล)

ข้อบัญญัติ
งบประมาณรายจ่าย ประจำปีงบประมาณ พ.ศ. 2567
องค์การบริหารส่วนตำบล
อำเภอปทุมราชวงศา จังหวัดอำนาจเจริญ

โดยที่เป็นการสมควรตั้งงบประมาณรายจ่ายประจำปีงบประมาณ พ.ศ. 2567 อาศัยอำนาจตามความในพระราชบัญญัติสภาตำบลและองค์การบริหารส่วนตำบล พ.ศ. 2537 แก้ไขเพิ่มเติมฉบับที่ 7 พ.ศ. 2562 มาตรา 87 จึงตราขึ้นไว้โดยความเห็นชอบของสภาองค์การบริหารส่วนตำบล และโดยอนุมัติของนายอำเภอปทุมราชวงศา

- ข้อ 1 ข้อบัญญัติ นี้เรียกว่า ข้อบัญญัติงบประมาณรายจ่ายประจำปีงบประมาณ พ.ศ. 2567
- ข้อ 2 ข้อบัญญัติ นี้ให้ใช้บังคับตั้งแต่วันที่ 1 ตุลาคม พ.ศ. 2566 เป็นต้นไป
- ข้อ 3 งบประมาณรายจ่ายประจำปีงบประมาณ พ.ศ. 2567 เป็นจำนวนรวมทั้งสิ้น 58,900,000 บาท
- ข้อ 4 งบประมาณรายจ่ายทั่วไป จ่ายจากรายได้จัดเก็บเอง หมวดภาษีจัดสรร และหมวดเงินอุดหนุน เป็นจำนวนรวมทั้งสิ้น 58,900,000 บาท โดยแยกรายละเอียดตามแผนงานได้ดังนี้

แผนงาน	ยอดรวม
ด้านบริหารทั่วไป	
แผนงานบริหารงานทั่วไป	16,331,751
แผนงานการรักษาความสงบภายใน	674,200
ด้านบริการชุมชนและสังคม	
แผนงานการศึกษา	14,371,779
แผนงานสาธารณสุข	3,135,040
แผนงานสังคมสงเคราะห์	246,000
แผนงานเคหะและชุมชน	1,700,000
แผนงานสร้างความเข้มแข็งของชุมชน	40,000
แผนงานการศาสนา วัฒนธรรม และนันทนาการ	750,000
ด้านการเศรษฐกิจ	
แผนงานอุตสาหกรรมและการโยธา	3,836,900
แผนงานการเกษตร	146,000
ด้านการดำเนินงานอื่น	
แผนงานงบกลาง	17,668,330
งบประมาณรายจ่ายทั้งสิ้น	58,900,000

ข้อ 5 งบประมาณรายจ่ายเฉพาะการ จ่ายจากรายได้ เป็นจำนวนรวมทั้งสิ้น 0 บาท ดังนี้

งบ	ยอดรวม
รวมรายจ่าย	0

นายอำเภออนุมัติข้อบัญญัติ

เมื่อ..... 31 ส.ค. 2566

(ลงชื่อ).....เจ้าหน้าที่

(นางสาวพรรณิภา มณีเนตร)

ท้องถิ่นอำเภอปทุมราชวงศา

ข้อ 6 ให้นายกองการบริหารส่วนตำบลถือปฏิบัติการเบิกจ่ายเงินงบประมาณที่ได้รับอนุมัติให้เป็นไปตามระเบียบกระทรวงมหาดไทยว่าด้วยวิธีการงบประมาณขององค์กรปกครองส่วนท้องถิ่น และระเบียบกระทรวงมหาดไทยว่าด้วยการรับเงิน การเบิกจ่ายเงิน การฝากเงิน การเก็บรักษาเงิน และการตรวจเงินขององค์กรปกครองส่วนท้องถิ่น

ข้อ 7 ให้นายกองการบริหารส่วนตำบลมีหน้าที่รักษาการให้เป็นไปตามข้อบัญญัตินี้

ประกาศ ณ วันที่ 4 ก.ย. 2566

(ลงนาม)

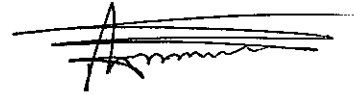

(นายโสมพงษ์ วันดี)

ตำแหน่ง นายกองการบริหารส่วนตำบล

4 ก.ย. 2566

(ลงนาม)

อนุมัติ

(นายนิกร ทองจิตร)

ตำแหน่ง นายอำเภอปทุมราชวงศา

นายอำเภออนุมัติข้อบัญญัติ	
เมื่อ.....	31 ส.ค. 2566
(ลงชื่อ).....	เจ้าหน้าที่
(นางสาวพรรณิภา มณีเนตร)	
ท้องถิ่นอำเภอปทุมราชวงศา	

โครงการก่อสร้างโดมอเนกประสงค์ข้างกองทุน บ้านลือ
หมู่ที่ ๘ ขนาดกว้าง ๔.๐๐ เมตร ยาว ๑๒.๐๐ เมตร สูง ๔.๐๐ เมตร

100,000

แบบสรุปผลการประมาณราคาก่อสร้าง

โครงการ ก่อสร้างโดมอเนกประสงค์ข้างกองทุน บ้านลือ หมู่ที่ 8 ขนาดกว้าง 4.00 เมตร ยาว 12.00 เมตร สูง 4.00 เมตร
สถานที่ก่อสร้าง บ้านลือหมู่ที่ 8



ฝ่ายประมาณราคา กองช่าง

ประมาณราคาโดย กองช่าง อบต.ลือ

เมื่อวันที่

ลำดับ	รายการ	รวมค่าวัสดุและแรงงาน รวมเป็นเงิน	Factor F	ค่าก่อสร้างทั้งหมด รวมเป็นเงิน (บาท)	หมายเหตุ
1	ประเภทงานอาคาร	70,288.21	1.3074	91,894.81	
				-	
	เงื่อนไข				
	เงินล่วงหน้าจ่าย				
	งานประกันผลงานหัก				
	ดอกเบี้ยเงินกู้.....6.....%				
	ภาษีมูลค่าเพิ่ม.....7.....%				
สรุป	รวมราคาก่อสร้างเป็นเงินทั้งสิ้น			91,894.81	
	คิดเป็นเงินประมาณปรับลด			91,000.00	
	ตัวอักษร			เก้าหมื่นหนึ่งพันบาทถ้วน	

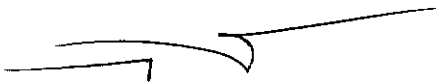
** หมายเหตุ**

ประมาณราคาโดย ตรวจ



(นายวิษระ ยอดหอ)

(นายคำภา เว่นแคว้น)

ตำแหน่ง ผู้ช่วยนายช่างโยธา

ตำแหน่ง นายช่างโยธาปฏิบัติงาน รักษาราชการแทน

ผู้อำนวยการกองช่าง

เห็นชอบ อนุมัติ

(นายธเนตร สายแหว)

(นายโสมพงษ์ วันดี)

ตำแหน่ง รองปลัดองค์การบริหารส่วนตำบลลือ รักษาราชการแทน

นายกองค์การบริหารส่วนตำบลลือ

ปลัดองค์การบริหารส่วนตำบลลือ

นายอำเภออนุมัติข้อบัญญัติ
 เมื่อ... 31 ต.ค. 2566
 (ลงชื่อ).....เจ้าหน้าที่
 (นางสาวพรรณนิภา มณีเนตร)
 ห้องถ้ำอำเภอชุมพวงวงศา

ใบประมาณราคาค่าวัสดุสิ่งของและแรงงาน
 ใประมาณราคาค่าวัสดุสิ่งของและแรงงาน
 โครงการ ก่อสร้างโดมอเนกประสงค์ข้างกองทุน บ้านลือ หมู่ที่ 8 ขนาดกว้าง 4.00 เมตร ยาว 12.00 เมตร สูง 4.00 เมตร

สถานที่ก่อสร้าง บ้านลือหมู่ที่ 8

ฝ่ายประมาณราคา กองช่าง

ประมาณราคาโดย กองช่าง อบต.ลือ

แบบเลขที่ -

เมื่อวันที่

ลำดับ	รายการ	ปริมาณ	หน่วย	ค่าวัสดุ (บาท)		ค่าแรงงาน (บาท)		รวมค่าวัสดุและ แรงงาน	หมายเหตุ
				ราคาต่อหน่วย	จำนวนเงิน	ราคาต่อหน่วย	จำนวนเงิน		
1	งานขุดดิน - ถมกลับ	1.20	ลบ.ม.	-	-	112.00	134.40	134.40	
2	งานคอนกรีต 1:2:4 (ปูนซีเมนต์ไม่ห้อยกว่า 336 กก.)	1.32	ลบ.ม.	2,180.00	2,877.60	532.00	702.24	3,579.84	
3	ทรายละเอียด	0.30	ลบ.ม.	470.00	141.00	45.00	13.50	154.50	
4	เหล็ก RB 6 มม. (0.222)	4.44	กก.	31.81	141.24	3.30	14.65	155.89	
5	เหล็ก RB 12 มม. (0.888)	38.36	กก.	27.90	1,070.24	3.30	126.59	1,196.83	
6	ลวดผูกเหล็ก (เบอร์ 18)	5.00	กก.	49.67	248.35	10.00	50.00	298.35	
7	เหล็กกล่อง ขนาด 4"x4"x2.3 มม.	6.00	ทอน	1,278.00	7,668.00	150.00	900.00	8,568.00	
8	เหล็กกล่อง ขนาด 2"x2"x2.0 มม.	12.00	ทอน	551.40	6,616.80	200.00	2,400.00	9,016.80	รวมทาสีน้ำมัน
9	ท่อเหล็กเคลือบสังกะสี BS-M ขนาด ต.ก. 1 นิ้ว	22.00	ทอน	400.00	8,800.00	200.00	4,400.00	13,200.00	รวมทาสีน้ำมัน
10	ท่อเหล็กเคลือบสังกะสี BS-M ขนาด ต.ก. 2 นิ้ว	18.00	ทอน	735.00	13,230.00	200.00	3,600.00	16,830.00	รวมทาสีน้ำมัน
11	แผ่นเหล็ก ขนาด 6"x6"x6 มม.	6.00	แผ่น	64.80	388.80	150.00	900.00	1,288.80	รวมทาสีน้ำมัน
12	ไม้ต ขนาด 12 มม.	24.00	ตัว	43.00	1,032.00	-	-	1,032.00	รวมทาสีน้ำมัน
13	หลังคามุงแผ่น METAL SHEET	66.24	ตร.ม.	140.00	9,273.60	80.00	5,299.20	14,572.80	
15	ปูนซีเมนต์	2.00	ถุง	130.00	260.00	-	-	260.00	
	รวมค่าวัสดุและแรงงาน				51,747.63		18,540.58	70,288.21	

นายอำเภออนุมัติขออนุมัติ

เมื่อ ๑๖ มิ.ย. ๒๕๖๕

(ลงชื่อ)  (นางสาวพรณีภรณ์เบญจรัตน์)

(ท้องถิ่นอำเภอปทุมราชวงศา

ประมาณการ.....



(นายวัชรระ ยอดทอง)

ตำแหน่ง ผู้ช่วยนายช่างโยธา

ตรวจ.....



(นายคำภา เว่นแคว้น)

ตำแหน่ง นายช่างโยธาปฏิบัติงานรักษาราชการแทน

ผู้อำนวยการกองช่าง

นายอำเภออเนกขัตติย์บุรีรัมย์
 เมื่อ 31 ส.ค. 2558
 (ลงชื่อ).....เจ้าหน้าที่
 (นางสาวพรวิภา มณีบุตร)
 รองผู้อำนวยการกองช่าง



โครงการก่อสร้างโดมอเนกประสงค์ข้างกองทุน บ้านลือ หมู่ 8

กว้าง 4.00 เมตร ยาว 12.00 เมตร สูง 4.00 เมตร ตามแบบแปลนองค์การบริหารส่วนตำบลลือ กำหนด

สถานที่ก่อสร้าง บ้านลือ หมู่ที่ 8 ตำบลลือ อำเภอปทุมราชวงศา จังหวัดอำนาจเจริญ

นายอำเภออนุมัติข้อบัญญัติ

เมื่อ 31 ต.ค. 2558

(ลงชื่อ)เจ้าหน้าที่







(นางสาวพรณิภา มณีบุตร)

(ห้องถิ่นอำเภอปทุมราชวงศา

กองช่าง

องค์การบริหารส่วนตำบลลือ

ตำบลลือ อำเภอปทุมราชวงศา จังหวัดอำนาจเจริญ

	กองช่าง องค์การบริหารส่วนตำบลลือ		สำรวจ นายวัชร อดตอ ผู้ช่วยนายช่างโยธา		เห็นชอบ นายณรงค์ สายแวว รองผู้จัดการบริหารส่วนตำบลลือ ศึกษาราชการแทน ปลัดองค์การบริหารส่วนตำบลลือ	
			เขียนแบบ นายทวีผล แสนเรียง ผู้ช่วยนายช่างเขียนแบบ		อนุมัติ นายโสมพงษ์ วัณดี นายกองค์การบริหารส่วนตำบลลือ	
		ตรวจ นายคำภา น่วมแก้ว นายช่างโยธาปฏิบัติงานศึกษาราชการแทน ผู้อำนวยการกองช่าง				

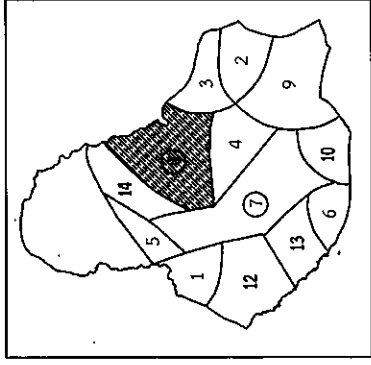

- สัญลักษณ์
- ==== ทางหลวง ถนน
 - ถนนลูกรัง พื้นดินอ่อน
 - ===== ถนนเดิมขยายปรับปรุงผิวจราจร
 - ถนนโครงการ
 - ~~~~~ สะพาน
 - ~~~~~ แม่น้ำ คลอง ห้วย
 - ที่ตั้งโครงการ
 - โรงเรียน
 - วิทยาาลัย
 - วัด ศาลาการเปรียญ

องค์การบริหารส่วนตำบลดี
แบบ แสดงแผนผังหมู่ที่ 8 บ้านดี

สำรวจ

(นายวัชร ยอดทอง) ผ.ช่างโยธา

เขียนแบบ

(นายทวีศักดิ์ แสนเจริญ) ผ.ช่างเขียนแบบ

ตรวจแบบ

(นายค้ำฟ้า เวียงแก้ว) นายช่างโยธาปฏิบัติงาน ราชการวางแผน
ผู้อำนวยการกองช่าง

เห็นชอบ

(นายอนุสรณ์ สายเมฆ) รองปลัด อบต. ราชการวางแผน
ปลัดองค์การบริหารส่วนตำบลดี

อนุมัติ

(นายสมพงษ์ วัฒนดี) นายกองจัดการบริหารส่วนตำบลดี

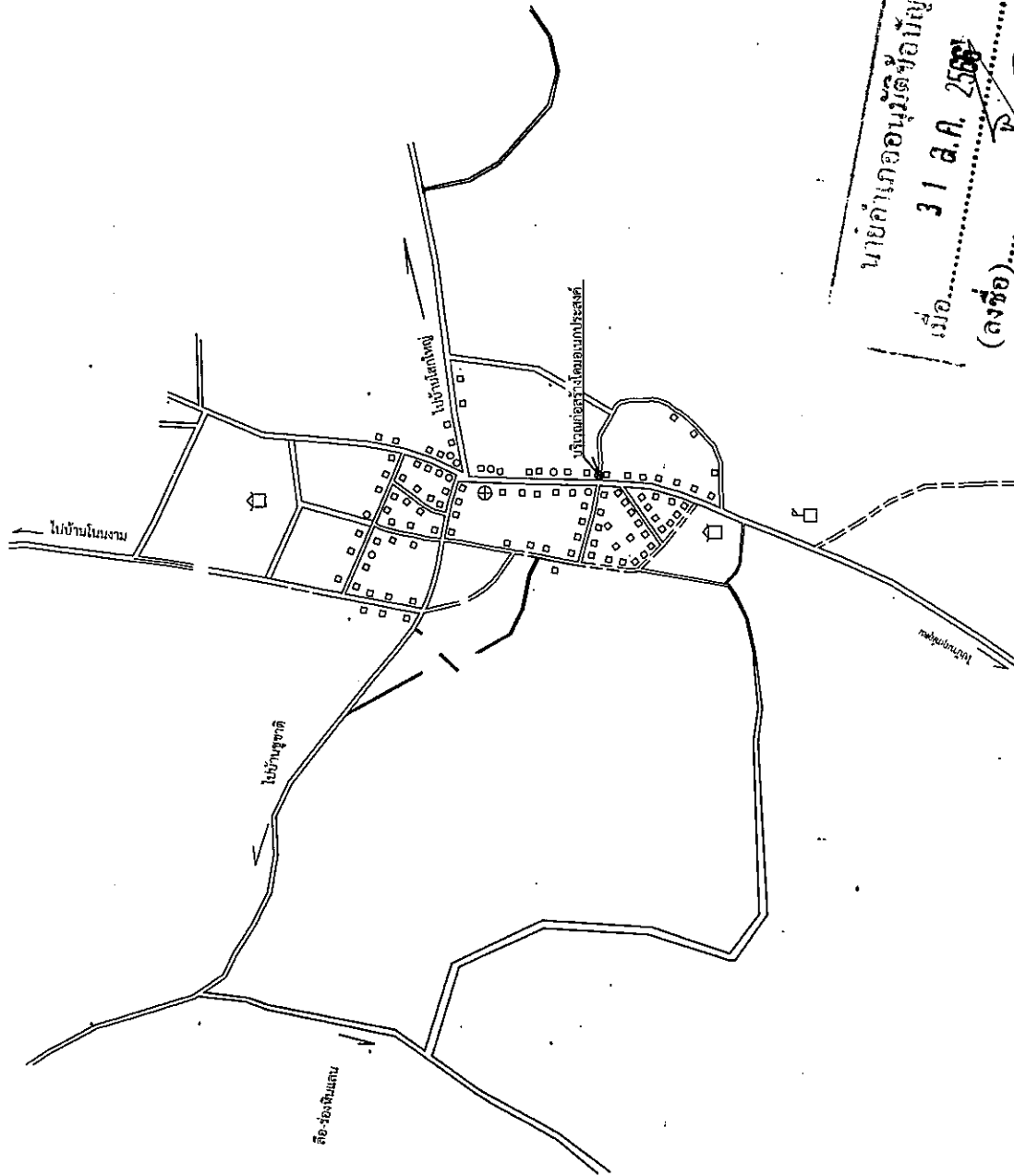

นายก อบจ. นุดี ข่อยบุญดี
เมื่อ 31 ส.ค. 2558
(ลงชื่อ)
(นางสาวพรณิภา มณีเนตร)
ท้องถิ่นอำเภอบุพราวงสงขลา

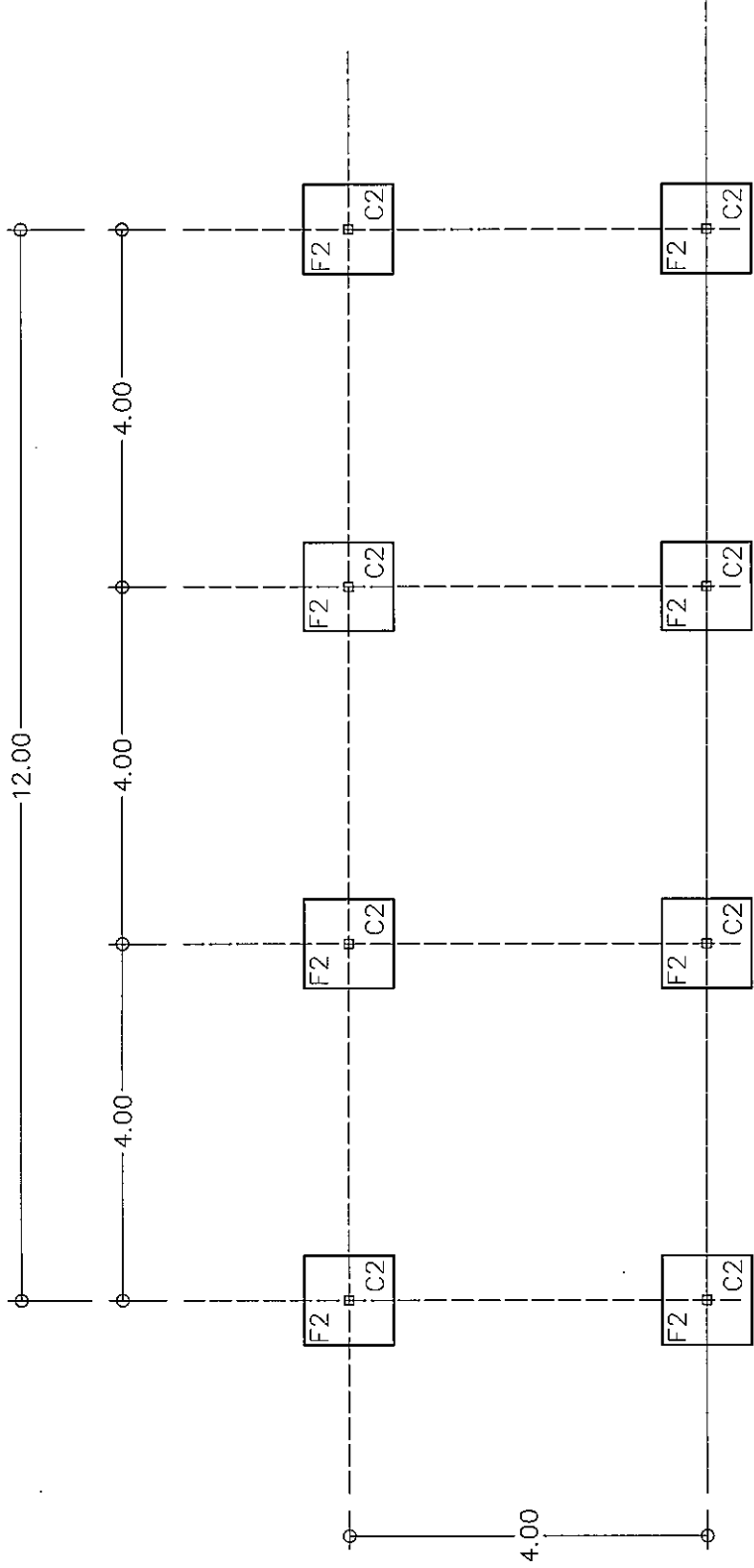

นายอำเภออนุมัติขออนุญาต

เมื่อ 31 ต.ค. 2566

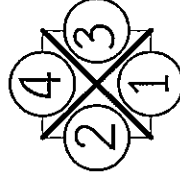

(ลงชื่อ).....เจ้าหน้าที

(นางสาวพรณิภา มณีบุตร)
ท้องถิ่นอำเภอบึงสามพัน



แปลนตอม่อ

Scale 1 : 100

 โครงการ	กองช่าง องค์การบริหารส่วนตำบลลิ้อ	นายวิชาญ ยอดทอง ผู้ช่วยนายช่างโยธา เขียนแบบ นายทวีผล แสนเจริญ ผู้ช่วยนายช่างเขียนแบบ ตรวจ นายคำภัก แฉ่นต้น นายช่างโยธาปฏิบัติงานราชการแทน ผู้อำนวยการกองช่าง	เห็นชอบ นายอนุสร สอนแก้ว รองปลัดองค์การบริหารส่วนตำบลลิ้อ รักษาการนายช่างโยธาส่วนตำบลลิ้อ อนุมัติ นายไพฑูริย์ วัฒน นายกองค์การบริหารส่วนตำบลลิ้อ	 

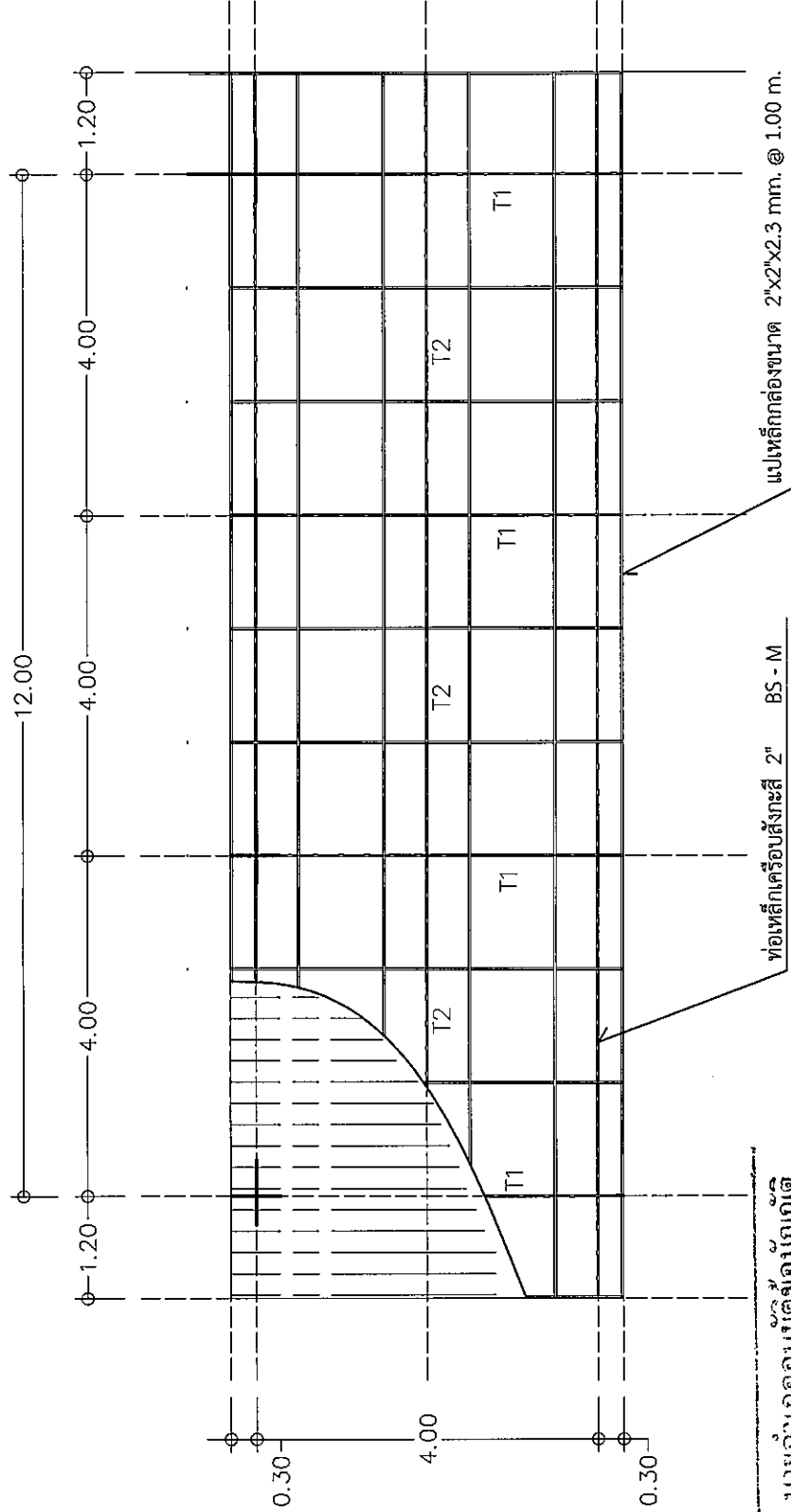





ท่อเหล็กเคลือบสังกะสี 2" BS-M

นายอำเภออเนตชัยบุรี

เมื่อ 31 ส.ค. 2566
 (ลงชื่อ)เจ้าหน้าที่
 (นางสาวพรรณนิภา มณีนเนตร)
 (ท้องถิ่นอำเภอปทุมราชวงศา)

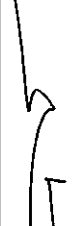
แปลนหลังคา

Scale 1 : 100

	กองช่าง องค์การบริหารส่วนตำบลสีลือ		สักวาง นายวิฑูรย์ ยอดทอง ผู้ช่วยนายช่างโยธา		เห็นชอบ นายสมพร สายแก้ว รองปลัดองค์การบริหารส่วนตำบลสีลือ วิทยาเขตเกษตรอำเภอปทุมราชวงศา	
	ตรวจ นายคำภีร์ น่วมแก้ว นายช่างโยธาปฏิบัติงานรังการช่างกรม ผู้อำนวยการกองช่าง		เขียนแบบ นายทวีผล แสนเวียง ผู้ช่วยนายช่างเขียนแบบ		อนุมัติ นายโสมพงษ์ วัณดี นายกองค์การบริหารส่วนตำบลสีลือ	

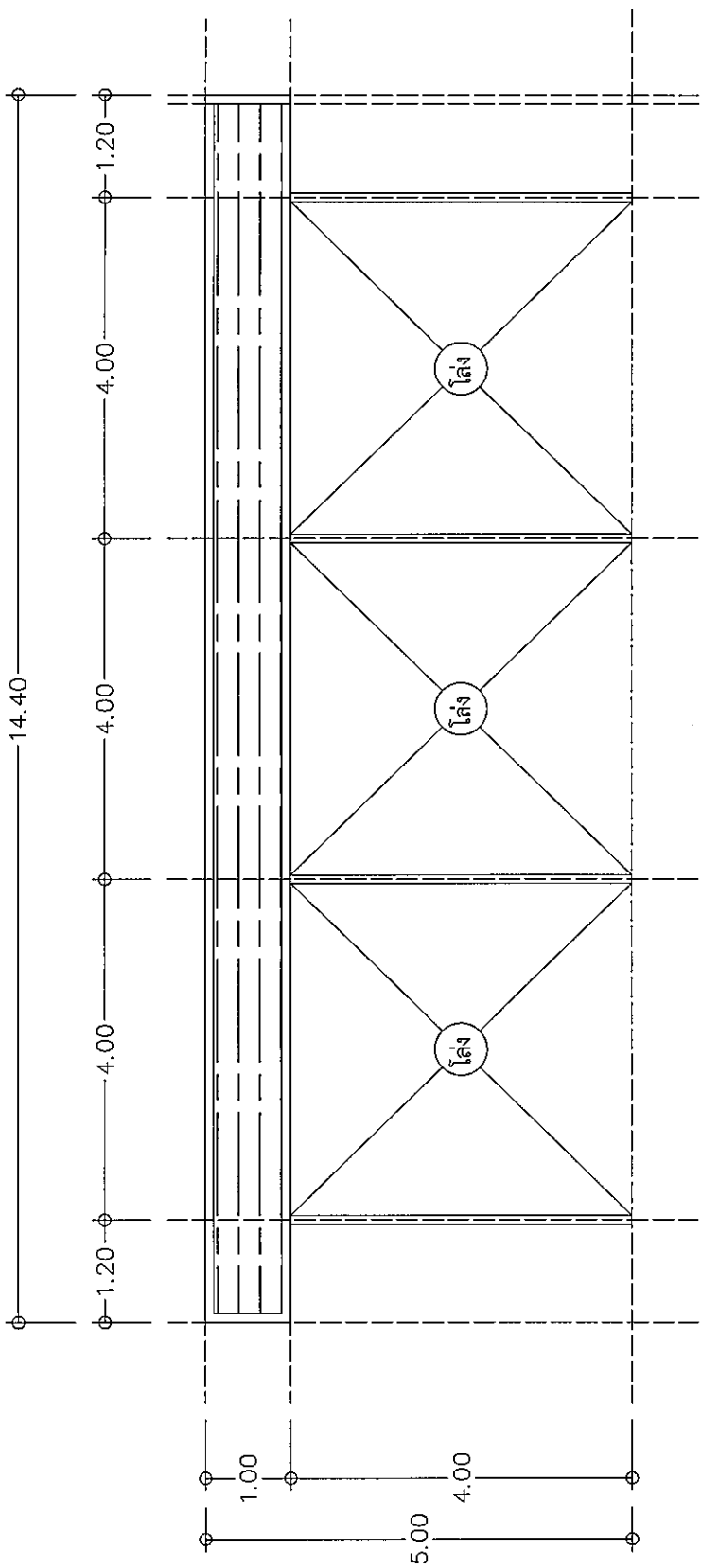

รูปด้าน 1

Scale 1 : 100







นายอำเภออนุมัติข้อบัญญัติ

เมื่อ 31 ส.ค. 2558

(ลงชื่อ) เจ้าหน้าที

(นางสาวพรนิภา มณีเนตร)

ท้องถิ่นอำเภอชุมพวงสงขลา

 โครงการ	กองช่าง องค์การบริหารส่วนตำบลลิ้อ	สำรอง นายวิระ ยอดทอง ผู้ช่วยนายช่างโยธา เขียนแบบ นายพิเชษฐ์ แสนแรง ผู้ช่วยนายช่างเขียนแบบ ตรวจ นายคำภา แร่นแต้ววัน นายช่างโยธาปฏิบัติงานรักษาราชการแทน ผู้อำนวยการกองช่าง	เห็นชอบ นายอนุชิตร์ ลายแหว รองปลัดองค์การบริหารส่วนตำบลลิ้อ รักษาการนายกเทศมนตรีตำบลลิ้อ อนันต์ นายไฉนพงษ์ วัณดี นายกองค์การบริหารส่วนตำบลลิ้อ	  	 

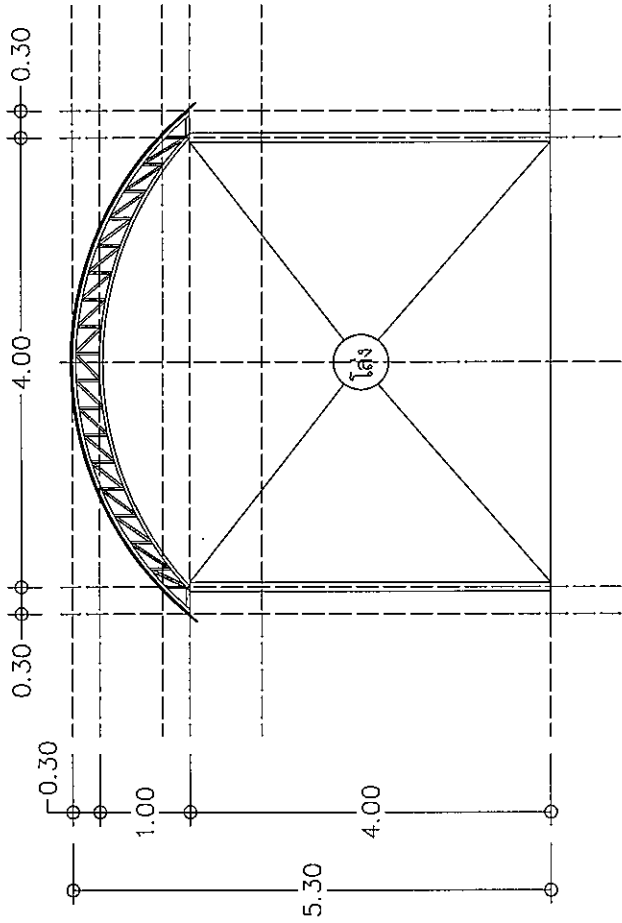

รูปด้าน 2

Scale 1 : 100

นายอำเภออานุมิตชัยยงวุฒิ

เมื่อ 31 ส.ค. 2558

(ลงชื่อ) เจ้าหน้าที
(นางสาวพรณิภา มณีเนตร)
(ท้องถิ่นอำเภอปทุมราชวงศา

กองช่าง
องค์การบริหารส่วนตำบลลิ้อ

สำรวจ

นายวัชร ยอดทอง ผู้ช่วยนายช่างโยธา
เขียนแบบ
นายทวีศ แคนเสร็จ ผู้ช่วยนายช่างเขียนแบบ

นายคำภีร์ วันแก้ววัน นายช่างโยธาปฏิบัติงานที่กองช่าง
ผู้ชำนาญการกองช่าง

เห็นชอบ
นายอนุสรณ์ สายแหว
รองปลัดองค์การบริหารส่วนตำบลลิ้อ
รักษาการแทนปลัดองค์การบริหารส่วนตำบลลิ้อ

อนุมัติ
นายไฉนพงษ์ ภัทน์
นายกองค์การบริหารส่วนตำบลลิ้อ



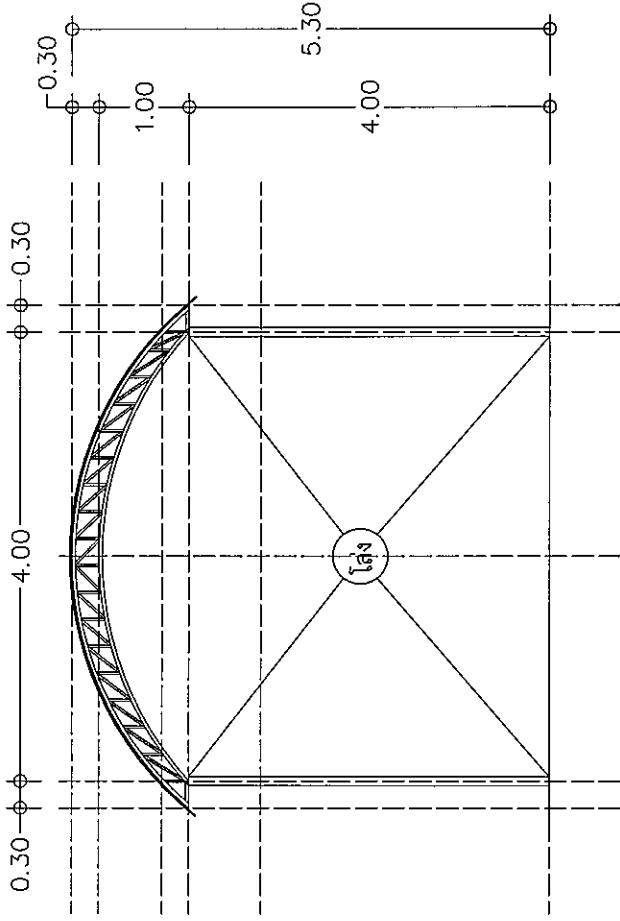

รูปด้าน 3

Scale 1 : 100

นายอำเภออุมัตโขบญญิต

เมื่อ 31 ส.ค. 2558

(ลงชื่อ) เจ้าหน้าที่

(นางสาวพรณิภา มณีเนตร)
ท้องถิ่นอำเภอปทุมราชวงศา

กองช่าง
องค์การบริหารส่วนตำบลลิ้อ

เห็นชอบ
นายณรงค์ สอนแว
รองเลขาธิการบริหารส่วนตำบลลิ้อ
รักษาการแม่ปลัดองค์การบริหารส่วนตำบลลิ้อ

อนุมัติ
นายไฉนพงษ์ รัตน์
นายกองค์การบริหารส่วนตำบลลิ้อ

สำรวจ
นายวัชร ยอดทอง ผู้ช่วยช่างโยธา

เขียนแบบ
นายทวีผล แสนเจริญ ผู้ช่วยช่างเขียนแบบ

ตรวจสอบ
นายศักดิ์กร น่วมแคว้น นายช่างโยธาปฏิบัติงานรักษาการตามแบบ
ผู้ชำนาญการกองช่าง



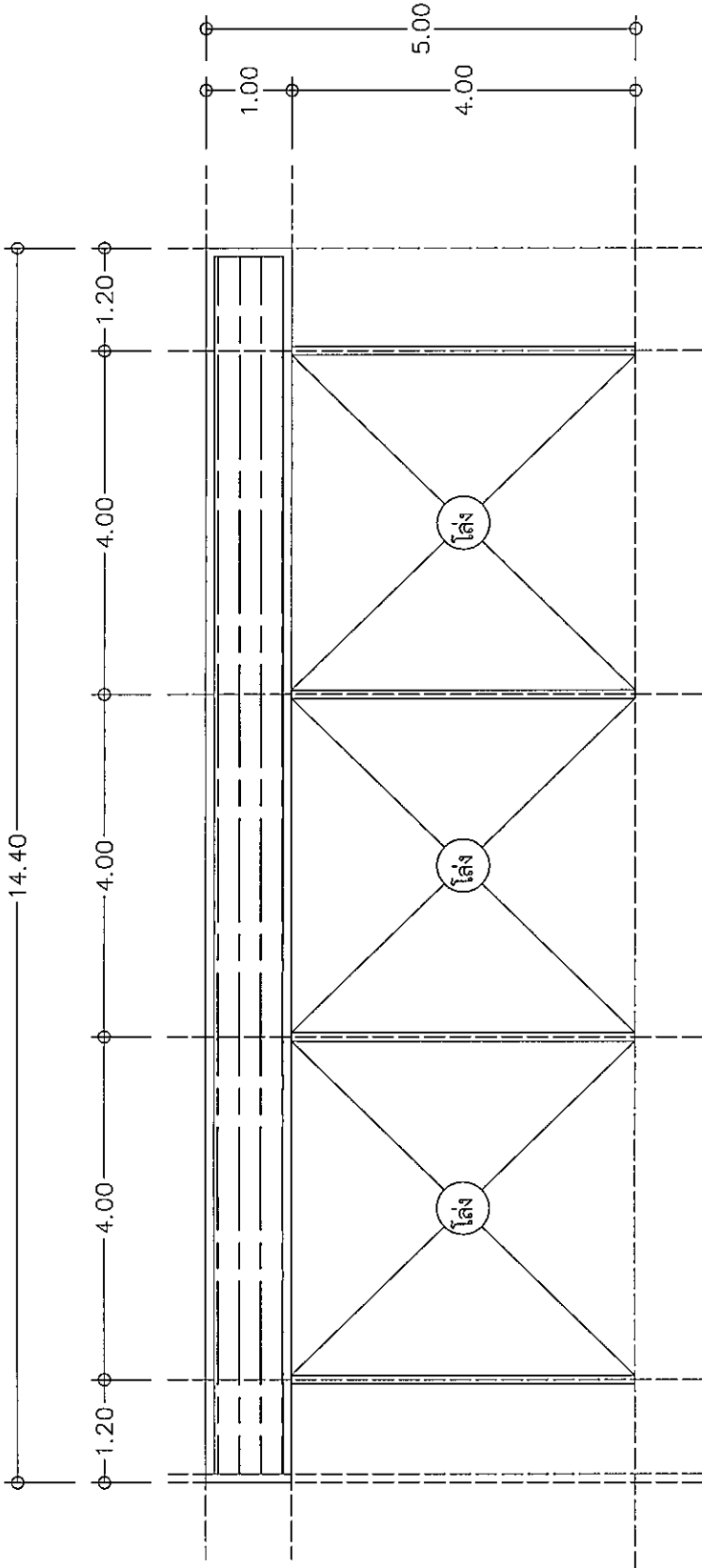

รูปด้าน 4

Scale 1 : 100

นายอำเภออนุมัติขออนุญาต

เมื่อ 31 ส.ค. 2566

(ลงชื่อ)เจ้าหน้าที

(นางสาวพรธิภา มณีเนตร)

ท้องถิ่นอำเภอบุพผราวงศา

กองช่าง

องค์การบริหารส่วนตำบล



โครงการ

<p>นายวัชร ยอดหอ ผู้ช่วยนายช่างโยธา</p>	<p>เจ้าร่าง</p>	<p>นายอำเภอ</p>	<p>นายอำเภอ</p>	<p>นายอำเภอ</p>
<p>นายวิมล เจริญแบบ</p>	<p>นายอำเภอ</p>	<p>นายอำเภอ</p>	<p>นายอำเภอ</p>	<p>นายอำเภอ</p>
<p>นายศักดิ์กานต์ แก้วมณี</p>	<p>นายอำเภอ</p>	<p>นายอำเภอ</p>	<p>นายอำเภอ</p>	<p>นายอำเภอ</p>

โครงการ ก่อสร้างโดมอาคารสำนักงานองค์การบริหารส่วนตำบลสี

สรุปผลการประมาณราคาก่อสร้าง

ปร.5

ส่วนราชการ กองช่าง องค์การบริหารส่วนตำบลลือ อำเภอบุพราพวงศา จังหวัดอำนาจเจริญ

ชื่อโครงการ ก่อสร้างโดมอาคารสำนักงานองค์การบริหารส่วนตำบลลือ

ปริมาณงาน ขนาด กว้าง 13.00 เมตร ,ยาว 27.44 เมตร ,สูง 6.20 เมตร ตามแบบแปลน อบต.ลือ กำหนดไว้

สถานที่ก่อสร้าง องค์การบริหารส่วนตำบลลือ อำเภอบุพราพวงศา จังหวัดอำนาจเจริญ

รายละเอียดเพิ่มเติม ตามประมาณราคาก่อสร้าง (ปร.4) จำนวน 3 แผ่น

ประมาณราคาเมื่อ วันที่ เดือน กรกฎาคม พ.ศ. 2566

ลำดับที่	รายการ	คำนวณต้นทุน	Factor.F	รวมค่าก่อสร้าง	หมายเหตุ
1	- ประเภทงานก่อสร้างอาคาร	765,389.57	1.3074	1,000,670.32	หมายเหตุ Factor F
					ภาษีมูลค่าเพิ่ม 7 %
					ดอกเบี้ยเงินกู้ 6 % ต่อปี
					เงินจ่ายล่วงหน้า 0%
					เงินประกันผลงาน 0%
					ค่างาน (ทุน) ล้าบาท (≤ 5)
สรุป		- รวมเป็นค่าก่อสร้างเป็นเงิน		1,000,670.32	
		- คิดเป็นเงินค่าก่อสร้างประมาณ		1,000,000.00	
(ตัวอักษร)	หนึ่งล้านบาทถ้วน				
กำหนดระยะเวลาการก่อสร้าง	ระยะเวลาดำเนินการ				

* ประมาณราคาลบนี้ เป็นเพียงประมาณราคาเพื่อขออนุมัติงบประมาณรายจ่าย ณ ช่วงเวลานี้เท่านั้น

(ราคาน้ำมันดีเซล B7 ณ อ.เมือง จ.อำนาจ ที่ราคา 32.00 - 32.99 บาท)

หากจะดำเนินการก่อสร้างจะได้ประมาณราคาใหม่เพื่อให้ คณะกรรมการกำหนดราคากลางตรวจสอบและเห็นชอบ ต่อไป

ประมาณราคา

(นายวิระ ยอดทอง)
ผู้ช่วยนายช่างโยธา

เห็นชอบ

(นายธนธร สายแวว)

รองปลัดองค์การบริหารส่วนตำบลลือ รักษาราชการแทน
ปลัดองค์การบริหารส่วนตำบลลือ

ตรวจ

(นายคำภา แวนแก้ว)

นายช่างโยธาปฏิบัติงาน รักษาราชการแทน

ผู้อำนวยการกองช่าง

อนุมัติ

(นายสมพงษ์ วันดี)

นายกองค์การบริหารส่วนตำบลลือ

นายอำเภออนุมัติข้อบัญญัติ

เมื่อ 31 ส.ค. 2566

(ลงชื่อ).....เจ้าหน้าที่

(นางสาวพรณิภา มณีเนตร)

ท้องถิ่นอำเภอบุพราพวงศา

ประมาณราคากลางค่าก่อสร้าง

ส่วนราชการ องค์การบริหารส่วนตำบล อำเภอปทุมราชวงศา จังหวัดอำนาจเจริญ

ชื่อโครงการ ก่อสร้างโคมอาคารสำนักงานองค์การบริหารส่วนตำบล

ปริมาณงาน ขนาด กว้าง 13.00 เมตร ยาว 27.44 เมตร สูง 6.20 เมตร จำนวน 1 บัษ ตามแบบแปลน อบต.เลขที่ กำหนดไว้

สถานที่ก่อสร้าง องค์การบริหารส่วนตำบล อำเภอปทุมราชวงศา จังหวัดอำนาจเจริญ

ประมาณราคาเมื่อ วันที่ เดือน กรกฎาคม พ.ศ. 2566

ปร. 4 แผ่นที่ 1

ลำดับที่	รายการ	ปริมาณงาน		ค่าวัสดุ		ค่าแรงงาน		รวมค่าวัสดุ และค่าแรงงาน	หมายเหตุ
		จำนวน	หน่วย	ราคาหน่วยละ	จำนวนเงิน	ราคาหน่วยละ	จำนวนเงิน		
1	งานก่อสร้างโคม								
	หมวดงานฐานราก								
1.1	งานวางผังก่อสร้าง	1.00	เพมา	-	-	1,000.00	1,000.00	1,000.00	
1.2	งานขุดดินฐานรากและถมคืน	68.04	ลบ.ม.	-	-	112.00	7,620.48	7,620.48	
1.3	งานทรายหยาบ	3.11	ลบ.ม.	466.67	1,451.34	45.00	139.95	1,591.29	
1.4	งานคอนกรีตหยาบ 1:3:5	3.11	ลบ.ม.	2,223.00	6,913.53	398.00	1,237.78	8,151.31	
1.5	คอนกรีต 1:2:4	13.22	ลบ.ม.	2,200.00	29,084.00	308.00	4,071.76	33,155.76	
1.6	งานไม้แบบไม้อัดยางผิวเรียบขนาดหน้า 10 มม. 4'x8'								
	โครงสร้างไม้ยาง 1-1/2"x 3" ระยะห่าง c/c 0.40x0.60 เมตร # บุติงเดี่ยว	37.37	ตร.ม.	350.00	13,079.50	-	-	13,079.50	
	รวมรวมราคาวัสดุ + ค่าแรง							64,598.34	
	ยอดยกไป							64,598.34	

นายอำเภออนุมัติขออนุญาต

เมื่อ 31 ส.ค. 2566

(ลงชื่อ).....เจ้าหน้าที่

(นางสาวพรณิภา มณีเนตร)
ท้องถิ่นอำเภอปทุมราชวงศา

(ลงชื่อ).....ประมาณราคา

(นายวิริยะ ยอดทอง)

ผู้ช่วยนายช่างโยธา

ประมาณราคากลางค่าก่อสร้าง

ส่วนราชการ องค์การบริหารส่วนตำบล อำเภอปทุมราชวงศา จังหวัดอำนาจเจริญ
 ชื่อโครงการ ก่อสร้างโดมอาคารสำนักงานองค์การบริหารส่วนตำบล
 ปริมาณงาน ขนาด กว้าง 13.00 เมตร ยาว 27.44 เมตร สูง 6.20 เมตร จำนวน 1 ป้าย ตามแบบแปลน อบต.ลือ กำหนดไว้
 สถานที่ก่อสร้าง องค์การบริหารส่วนตำบล อำเภอปทุมราชวงศา จังหวัดอำนาจเจริญ
 ประมาณราคาเมื่อ วันที่ เดือน กรกฎาคม พ.ศ. 2566

ปร. 4 แผ่นที่ 2

ลำดับที่	รายการ	ปริมาณงาน		ค่าวัสดุ		ค่าแรงงาน		รวมค่าวัสดุ และค่าแรงงาน	หมายเหตุ
		จำนวน	หน่วย	ราคาหน่วยละ	จำนวนเงิน	ราคาหน่วยละ	จำนวนเงิน		
1.7	ค่าแรงประกอบไม้แบบ	46.72	ตร.ม.	-	-	133.00	6,213.76	64,598.34	
1.8	งานเหล็กเสริมคอนกรีต								
	- เหล็กกลมผิวเรียบ SR 24 RB. Ø 9 มม.	9.00	เส้น	146.21	1,315.89	20.45	184.05	1,499.94	
	- เหล็กกลมผิวเรียบ SD 30 DB. Ø 12 มม.	7.00	เส้น	250.95	1,756.65	29.30	205.10	1,961.75	
	- เหล็กกลมผิวเรียบ SD 30 DB. Ø 16 มม.	94.00	เส้น	472.08	44,375.52	52.07	4,894.58	49,270.10	
	- ลวดผูกเหล็ก	25.00	กก.	47.00	1,175.00	-	-	1,175.00	
2	หมวดงานโครงสร้างเหล็ก								
2.1	งานโครงสร้างเหล็ก + โครงสร้างหลังคา								
2.2	- เสาเหล็กตัวเอช (H - Beam) ขนาด 200 x 200 x 8 x 12 มม. ยาว 6.00 ม.	13.00	ท่อน	10,898.16	141,676.08	2,999.00	38,987.00	180,663.08	
2.3	- ท่อเหล็กกลวงดำ Ø 2" หนา 3.2 มม.	98.00	ท่อน	755.00	73,990.00	271.20	26,577.60	100,567.60	
	รวมราคาวัสดุ + ค่าแรง							405,949.57	
	ยอดยกไป							405,949.57	

นายอำเภออนุมัติข้อบัญญัติ

เมื่อ 31 ส.ค. 2566

(ลงชื่อ)เจ้าหน้าที่
 (นางสาวพรธิมา มณีบุตร)
 (เที่ยงถิณย์อำเภอบัชมราชวงศา)

(ลงชื่อ)ประมาณราคา
 (นายวิฑระ ยอดทอง)
 ผู้ช่วยนายช่างโยธา

ประมาณราคากลางค่าก่อสร้าง

ส่วนราชการ องค์การบริหารส่วนตำบล อำเภอปทุมราชวงศา จังหวัดอำนาจเจริญ

ชื่อโครงการ ก่อสร้างโดมอาคารสำนักงานองค์การบริหารส่วนตำบล

ปริมาณงาน ขนาด กว้าง 13.00 เมตร ยาว 27.44 เมตร สูง 6.20 เมตร จำนวน 1 ชั้ว ตามแบบแปลน อบต.ลือ กำหนดไว้

สถานที่ก่อสร้าง องค์การบริหารส่วนตำบล อำเภอปทุมราชวงศา จังหวัดอำนาจเจริญ

ประมาณราคาเมื่อ วันที่ เดือน กรกฎาคม พ.ศ. 2566

ปร. 4 แผ่นที่ 3

ลำดับที่	รายการ	ปริมาณงาน		ค่าวัสดุ		ค่าแรงงาน		รวมค่าวัสดุ และค่าแรงงาน	หมายเหตุ
		จำนวน	หน่วย	ราคาหน่วยละ	จำนวนเงิน	ราคาหน่วยละ	จำนวนเงิน		
	ยอดยกมา							405,949.57	
	- ท่อเหล็กกลางต่ำ Ø 1-1/2" ทน 2.3 มม.	93.00	ท่อน	459.00	42,687.00	214.60	19,957.80	62,644.80	
	- ท่อเหล็กกลางต่ำ Ø 1-1/4" ทน 2.3 มม.	78.00	ท่อน	465.00	36,270.00	137.40	10,717.20	46,987.20	
	- ท่อเหล็กกลางต่ำ Ø 1" ทน 1.6 มม.	14.00	ท่อน	238.00	3,332.00	76.80	1,075.20	4,407.20	
	- เหล็กตัวซี ขนาด 100 x 50 x 20 x 2.3 มม.	81.00	ท่อน	856.00	69,336.00	235.00	19,035.00	88,371.00	
	- งานทาสีเหล็กกันสนิม	350.00	ตร.ม.	42.00	14,700.00	35.00	12,250.00	26,950.00	
2.4	เหล็กแผ่น ขนาด 8" ทน 12 มม. (Plate) ยาว 0.20 ม.	51.02	กก.	76.80	3,918.34	39.00	1,989.78	5,908.12	
2.5	เหล็กแผ่น ขนาด 12" ทน 12 มม. (2Plate) ยาว 0.30 ม.	103.62	กก.	80.00	8,289.60	84.00	8,704.08	16,993.68	
2.6	สลักเกลียว dia. Ø 25 มม. ยาวไม่น้อยกว่า 1.00 ม. พร้อมชุดน็อตยึด	12.00	ชุด	200.00	2,400.00	-	-	2,400.00	
2.7	เกลียวแรงเหล็ก dia. Ø 15 มม.	4.00	อัน	274.00	1,096.00	-	-	1,096.00	
2.8	งานวัสดุผนังหลังคา								
	- แผ่นเหล็กรีดลอนสี ALUZINC METAL SHEET ทนไม่น้อยกว่า 0.3 มม.	426.00	ตร.ม.	140.00	59,640.00	80.00	34,080.00	93,720.00	
	- ครอบมุม+ครอบข้าง+ครอบมุม เคลือบสี ALUZINC METAL SHEET	28.56	เมตร	150.00	4,284.00	50.00	1,428.00	5,712.00	
	- ตะปูเกลียวยึดหลังคา	1,700.00	ตัว	2.50	4,250.00	-	-	4,250.00	
	รวมราคาวัสดุ + ค่าแรง							765,389.57	
	รวม							765,389.57	

เมื่อ 31 ส.ค. 2566
(ลงชื่อ)เจ้าหน้าที
(นางสาวพรณิภา มณีบุตร)
ผู้อำนวยการอำเภอปทุมราชวงศา

(ลงชื่อ)ประมาณราคา
(นายวัชรระ ยอดทอง)
ผู้ช่วยนายช่างโยธา

โครงการก่อสร้างองค์การบริหารส่วนตำบลลือ



ชื่อโครงการก่อสร้างโดมอาคารสำนักงานองค์การบริหารส่วนตำบลลือ

สำนักงานองค์การบริหารส่วนตำบลลือ อำเภอปทุมราชวงศา จังหวัดอำนาจเจริญ

นายอำเภออนุมัติขออนุมัติ

เมื่อ..... 31 ต.ค. 2555

(ลงชื่อ).....เจ้าหน้าที่

(นางสาวพรรณนิภา มณีเนตร)

(ท้องถิ่นอำเภอปทุมราชวงศา.....)

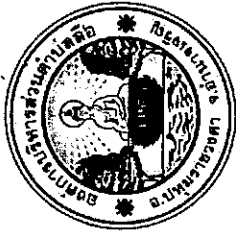

ชื่อโครงการ	ก่อสร้างอาคารสำนักงาน
สถานที่ดำเนินการ	องค์การบริหารส่วนตำบล อ.ปทุมราชวงศา จ.อำนาจเจริญ วิศกรโยธา
สำรวจ	นายวัชร ยอดทอง ผู้ช่วยนางช่างโยธา
เขียน/ตรวจ	นายศุภา แก้วแก้ว นางช่างโยธาปฏิบัติงาน วิศวกรราชการเกษ ผู้อำนวยการกองช่าง
เห็นชอบ	นายธนธร สายแก้ว รองปลัด อบต.ลือ รักษาการแทน ปลัดองค์การบริหารส่วนตำบลลือ
อนุมัติ	นายโสมพงษ์ วัณดี นายกองค์การบริหารส่วนตำบลลือ
ชื่อแบบ	
คัดลอก	นายทวิศ แสงแจ้ง ผู้ช่วยช่างเขียนแบบ
แบบเลขที่	แผ่นที่
ความแบบ อบต.ลือ กำหนด	
หน้างาน	TOTAL :

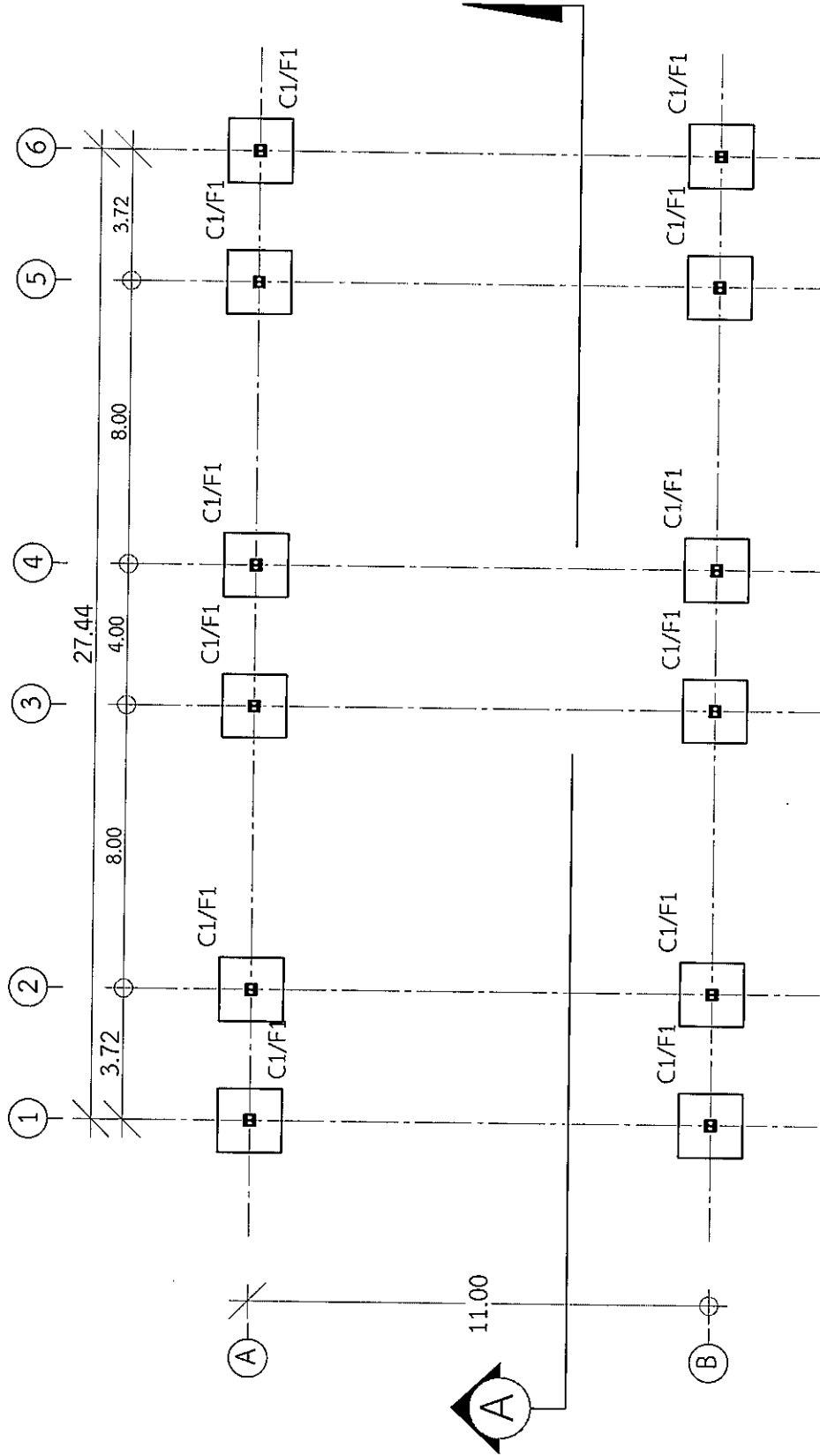

มุมมองรูปด้าน

แปลนฐานรากเสาตอม่อ

นายอำเภออนุมัติอนุญาต
 เมื่อ 31 ส.ค. 2558
 (ลงชื่อ)เจ้าหน้าที่
 (นางสาวพรวิภา มณีบุตร)
 ห้องดินอำเภอปทุมราชวงศา



ชื่อโครงการ	ก่อสร้างอาคารสำนักงาน
สถานที่ดำเนินการ	องค์การบริหารส่วนตำบล อ.พนาพรชัย จ.อำนาจเจริญ
ผู้ควบคุมงาน	นายวัชร ยอดทอง ผู้ชำนาญช่างโยธา
ผู้เขียน/ตรวจ	นายคำภา แก้วแก้ว นางชงโยชนีย์ รัตนาราชการแทน ผู้ชำนาญการช่าง
เห็นชอบ	นายณรงค์ สายแวว รองปลัด อบต.ลือ รัตนาราชการแทน ปลัดองค์การบริหารส่วนตำบลลือ
อนุมัติ	นายโสมพงษ์ วัชรี นายกองค์การบริหารส่วนตำบลลือ
ชื่อแบบ	
คัดลอก	นายทิมล แสนเรียง ผู้ช่วยช่างเขียนแบบ
แบบเลขที่	แผ่นที่
จำนวน ๑๓.๓๕ ก.ขนาด	
รวมชั้น	TOTAL :

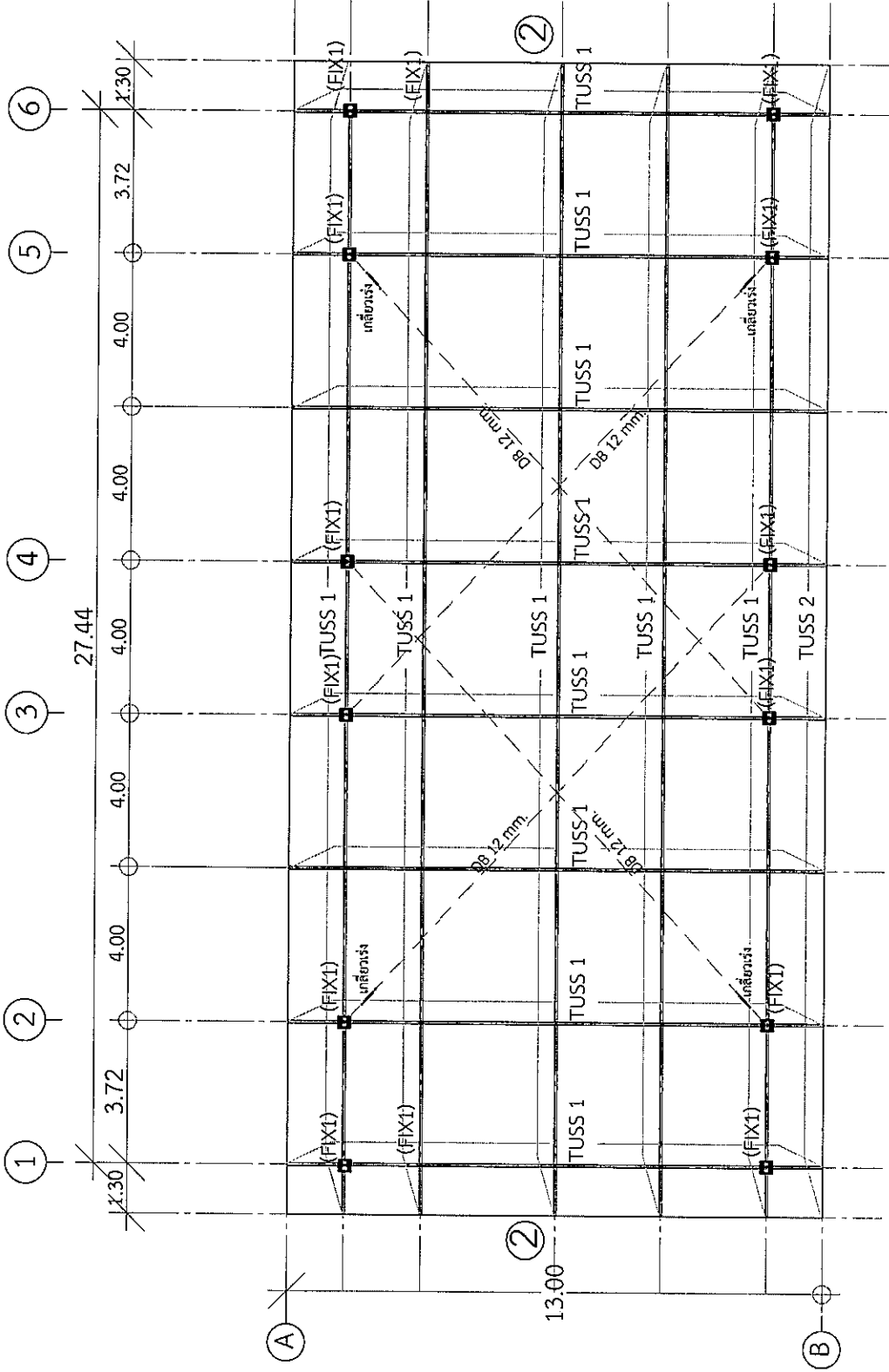

นายอำเภออนุมัติข้อบัญญัติ
เมื่อ 31 ส.ค. 2566
(ลงชื่อ) เจ้าหน้าที
(นางสาวพรณิภา มณีเนตร)
ท้องถิ่นอำเภอยุทธราชรังษ

แปลนโครงสร้างหลังคา

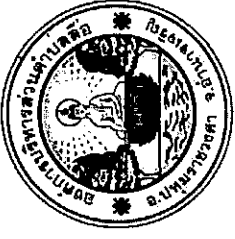

ชื่อโครงการ	ก่อสร้างโครงการสำนักงาน
สถานที่ดำเนินการ	องค์การบริหารส่วนตำบล อ.ปทุมราชวงศา จ.อำนาจเจริญ
วิศวกรโยธา	นายวัชร ยอดทอง ผู้ช่วยนายช่างโยธา
ลายเซ็น	นายวัชร ยอดทอง ผู้ช่วยนายช่างโยธา
เขียน/ตรวจ	นายคำภา แวงแสนัน นายช่างออกแบบงาน วิศวกรรมการแทน ผู้อำนวยการกองช่าง
เห็นชอบ	นายณภัทร สายแวง รองปลัด อบต.คือ วิศวกรรมการแทน ปลัดองค์การบริหารส่วนตำบลคือ
อนุมัติ	นายโสมพงษ์ วัชิต นายกองจัดการบริหารส่วนตำบลคือ
ชื่อแบบ	
คัดลอก	นายทวีมล แสนเรียง ผู้ช่วยช่างเขียนแบบ
แบบเลขที่	แบบที่
พจนานุกรมของแปลคือ กำหนด	
มาตราส่วน	TOTAL : -

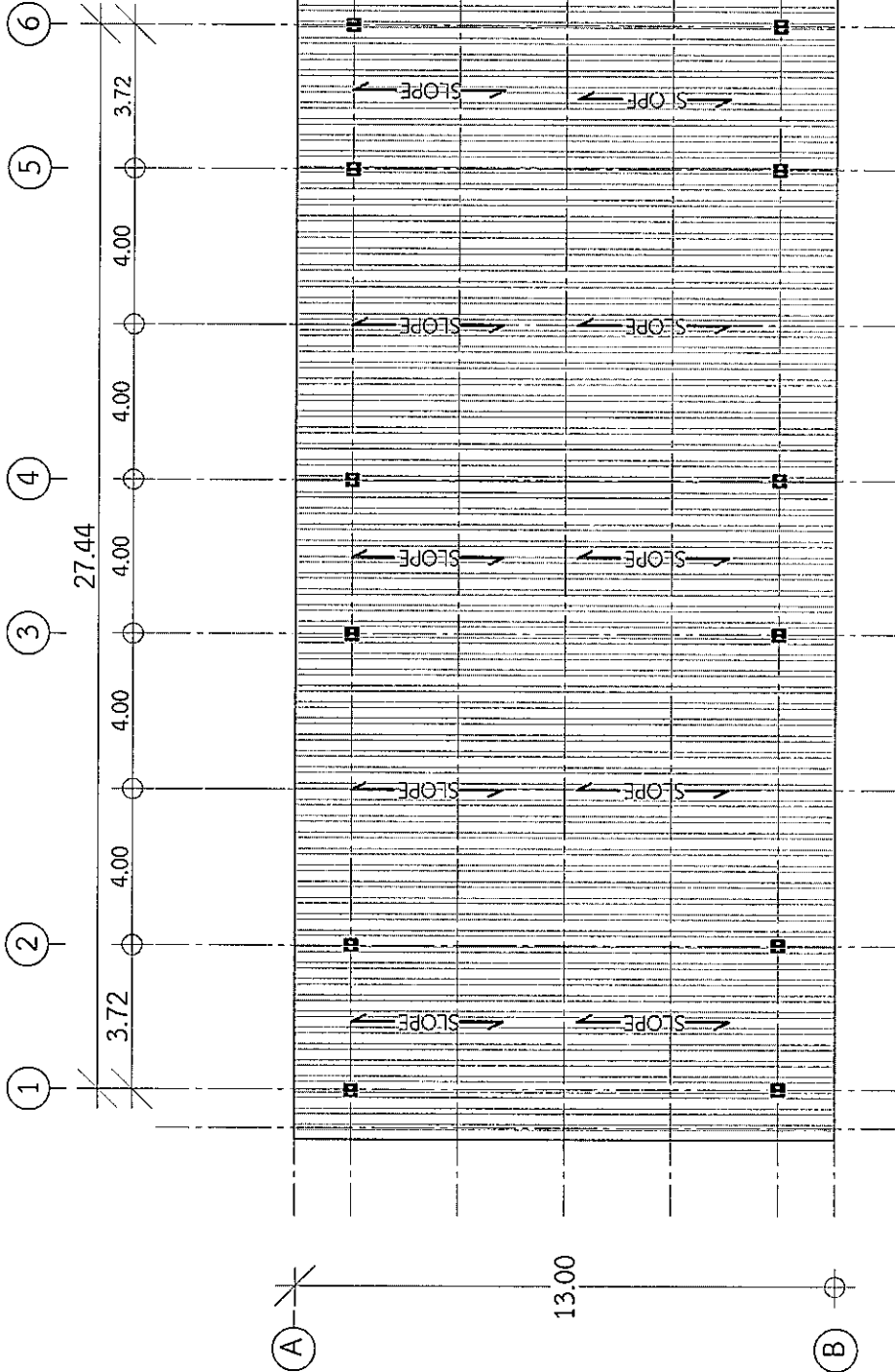

หมายำเภออนุมัติข้อบัญญัติ
 เมื่อ 31 ส.ค. 2566
 (ลงชื่อ)เจ้าหน้าที
 (นางสาวพรณิภา มณีบุตร)
 ท้องถิ่นอำเภอบุณฑลราชวงศา

แปลนหลังคา



ชื่อโครงการ	ก่อสร้างโคมอาคารสำนักงาน
สถานที่ดำเนินการ	องค์การบริหารส่วนตำบลลิโป้ อ.บ้านกรวด จ.อำนาจเจริญ
วิศวกรโยธา	ศาสตราจารย์
สำรวจ	นายวิษระ ยอดทอง ผู้ชำนาญช่างโยธา
เขียน/ตรวจ	นายศรัณ ไร่แก้ว นางชงโยธนาภรณ์ดีงาม วิศวกรราชการแทน ผู้อำนวยการกองช่าง
เห็นชอบ	นายธนตร สายแวง รองปลัด อบต.ลิโป้ วิศวกรราชการแทน ปลัดองค์การบริหารส่วนตำบลลิโป้
อนุมัติ	นายโสมพงษ์ วัชชี นายกองค์การบริหารส่วนตำบลลิโป้
ชื่อแบบ	
คัดลอก	นายวิมล แสนเรียง ผู้ช่วยช่างเขียนแบบ
แบบเลขที่	แผ่นที่
พจนานุกรม สบต.ลิโป้ กำหนด	
จำนวน	TOTAL :

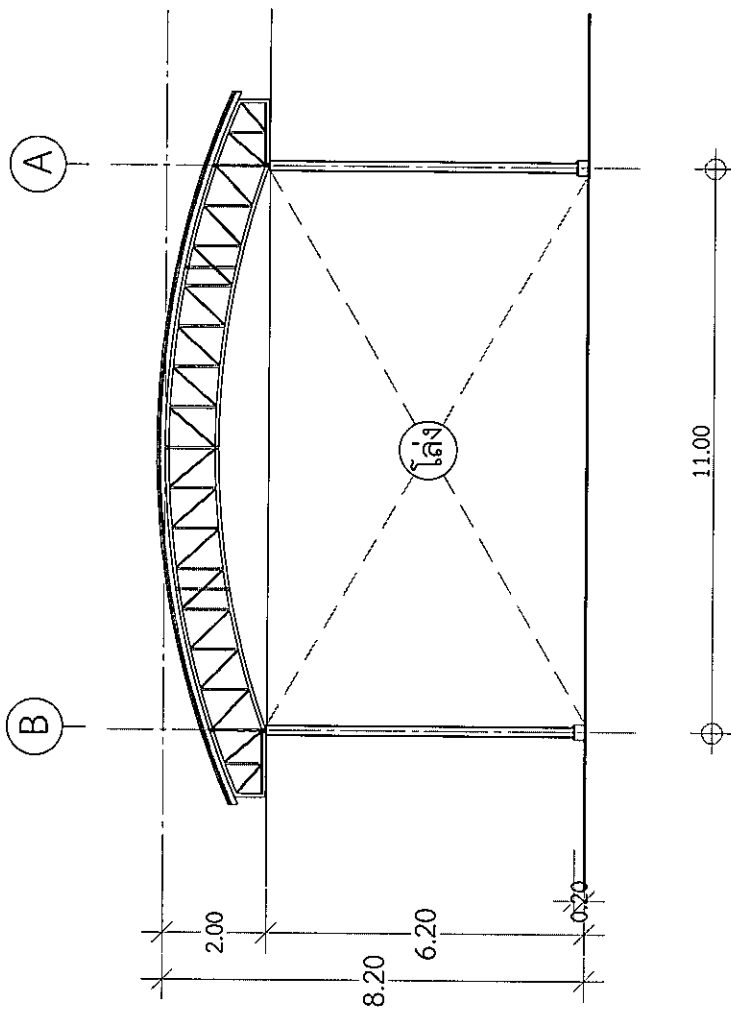

แปลนรูปด้าน A

นายอำเภออนุมัติขออนุญาต
 เมื่อ 31 ส.ค. 2555
 (ลงชื่อ)เจ้าหน้าที่
 (นางสาวพรณิศา มณีเนตร)
 ท้องถิ่นอำเภอเมืองพรมวงศา

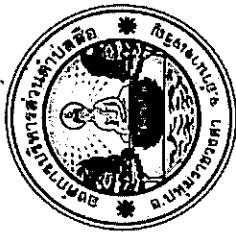

ชื่อโครงการ	ก่อสร้างอาคารสำนักงาน
สถานที่ดำเนินการ	องค์การบริหารส่วนตำบล อ.ปทุมราชวงศา จ.อำนาจเจริญ
วิศวกรโยธา	วิศวกรโยธา
สำรวจ	นายวัชร ยอดหอ ผู้ชำนาญช่างโยธา
เขียน/ตรวจ	นายศุภกานต์ แว่นแก้ว นายช่างโยธาปฏิบัติงาน วิศวกรราชการแทน ผู้อำนวยการกองช่าง
เห็นชอบ	นายธนตร สายแก้ว รองปลัด อบต.ลือ วิศวกรราชการแทน ปลัดองค์การบริหารส่วนตำบลลือ
อนุมัติ	นายโสมพงษ์ วัชดี นายกองค์การบริหารส่วนตำบลลือ
ชื่อแบบ	
คัดลอก	นายวิมล แสนเรียง ผู้ช่วยช่างเขียนแบบ
แบบเลขที่	แผ่นที่
ตามแบบ อบต.ลือ กำหนด	
จำนวน	TOTAL :

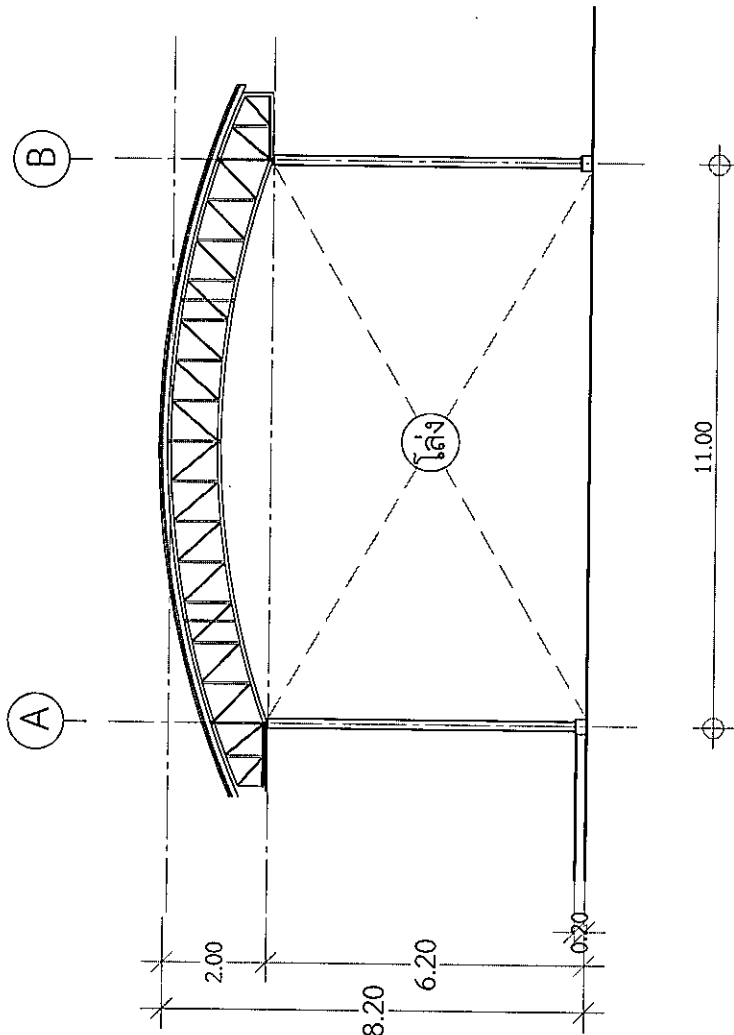

แปลนรูปด้าน C

นายอำเภออนุมัติข้อบัญญัติ
 เมื่อ 31 ต.ค. 2556
 (ลงชื่อ).....เจ้าหน้าที่
 (นางสาวพรณิภา มณเตร)
 ท้องถิ่นอำเภอปทุมราชวงศา



ชื่อโครงการ	ก่อสร้างอาคารสำนักงาน
สถานที่ดำเนินการ	องค์การบริหารส่วนตำบล อ.พนาพร อ.อำนาจเจริญ วิเศษไชยชาญ
สำรวจ	นายชัชระ ยอดทอง ผู้ช่วยนายช่างโยธา
เขียน/ตรวจ	นายคึกภา แวนแก้ว นายช่างโยธาปฏิบัติงาน รักษาการแทน ผู้อำนวยการก่อสร้าง
เห็นชอบ	นายสมเด็จร์ สายแก้ว รองปลัด อบต.เลื้อ รักษาการแทน ปลัดองค์การบริหารส่วนตำบลเลื้อ
อนุมัติ	นายโสมพงษ์ วัชต์ นายกองค์การบริหารส่วนตำบลเลื้อ
ชื่อแบบ	
คัดลอก	นายพิเชฐ แสนเรียง ผู้จัดทำแบบ
แบบเลขที่	แผ่นที่
ตามแบบ อบต.เลื้อ กิ่งเขต	
รวมรวม	TOTAL :

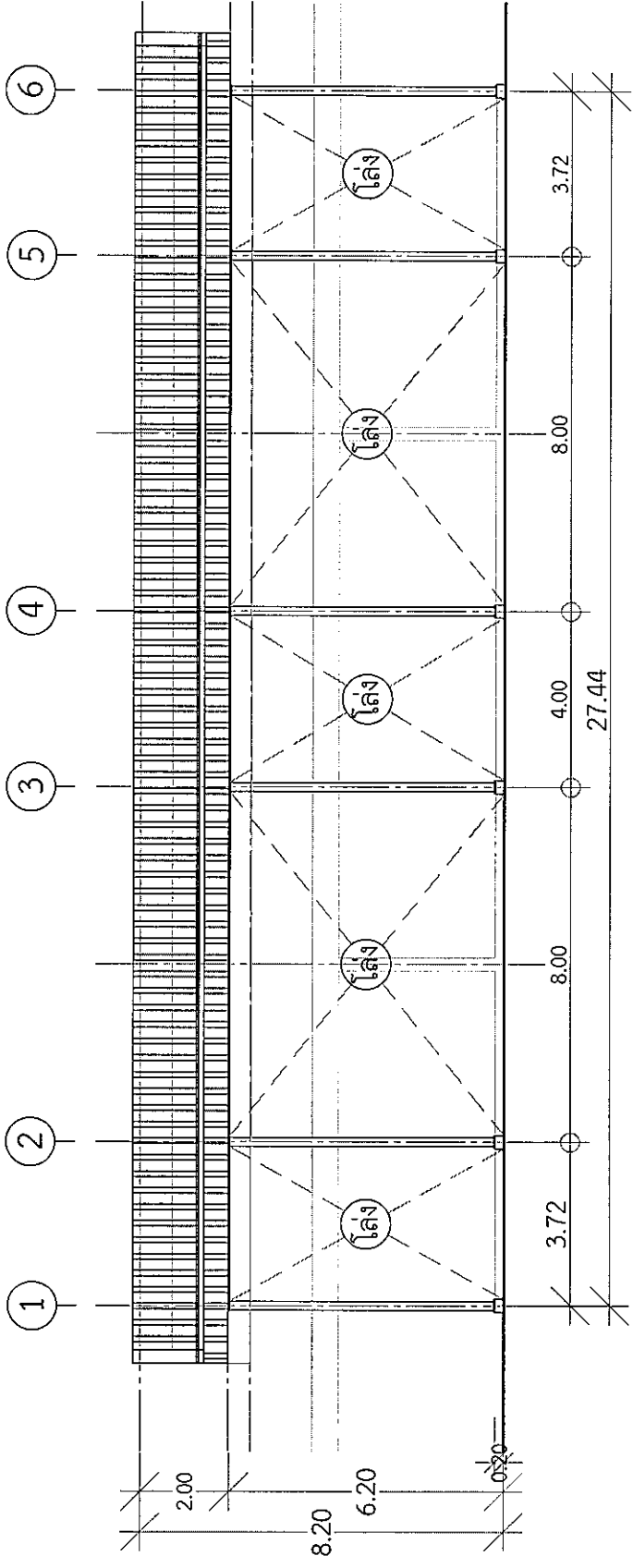

แปลนรูปด้าน B

นายอำเภออนุมัติข้อบัญญัติ

เมื่อ 31 ส.ค. 2566
(ลงชื่อ) เจ้าหน้าที
(นางสาวพรพรรณภา มณีเนตร)
.....
.....
.....



ชื่อโครงการ	ก่อสร้างโคมอาคารสำนักงาน
สถานที่ดำเนินการ	องค์การบริหารส่วนตำบล อำเภอเมือง จ.อำนาจเจริญ
วิศวกรโยธา	ศาสตราจารย์ ดร. วิศวะกรโยธา
สำรวจ	นายวัชร ยอดทอง ผู้ช่วยนางช่างโยธา
เขียน/ตรวจ	นายคัมภีร์ เวณแสน นายช่างสถาปัตย์งาน วิศวกรรมแผน ผู้ชำนาญการก่อสร้าง
เห็นชอบ	นายประจักษ์ สายขาว รองปลัด อบต.เมือง วิศวกรรมการแผน ปลัดองค์การบริหารส่วนตำบล
อนุมัติ	นายโสมพงษ์ วัฒนดี นายกองค์การบริหารส่วนตำบล
ชื่อแบบ	
คัดลอก	นายวิมล แสงแจ้ง ผู้ช่วยช่างเขียนแบบ
แบบเลขที่	แผ่นที่
ทศนิยม ๑๐๐.๐๐ ๕/๑๐๐	
มาตราส่วน	TOTAL :

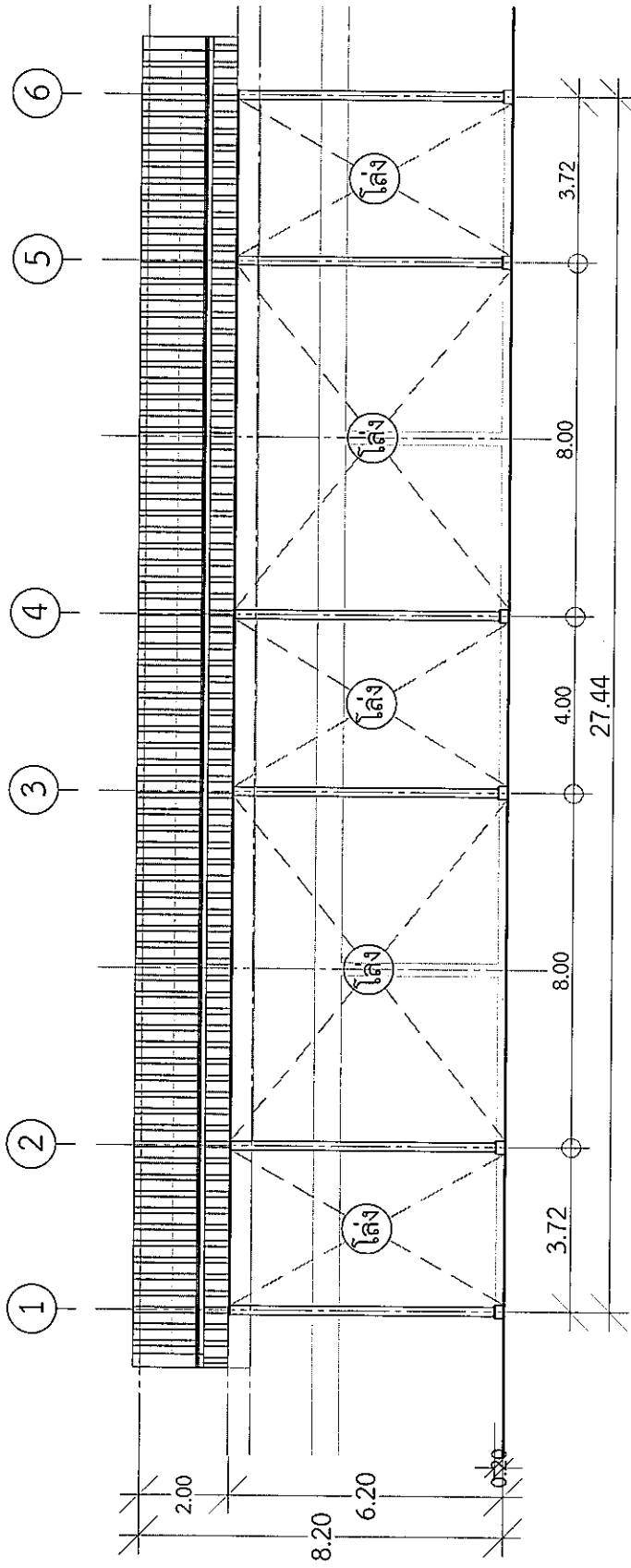

แปลนรูปตัด A - A

นายอำเภออนุมัติกับบุญดี
 เมื่อ 31 มิ.ย. 2566
 (ลงชื่อ) เจ้าหน้าที
 (นางสาวพรณิภา มณีเนตร)
 ห้องฉันทน์อำเภอเมืองอำนาจเจริญ

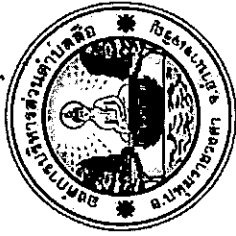

ชื่อโครงการ	ก่อสร้างโคมอาคารสำนักงาน
สถานที่ดำเนินการ	องค์การบริหารส่วนตำบลอโศก อำเภอประจักษ์ศิลปาคม จ.อำนาจเจริญ
วิศวกรโยธา	
สำรวจ	
นายวัชร ยอดทอง ผู้ช่วยนายช่างโยธา	
เขียน/ตรวจ	
นายคำภา แก้วแก้ว นายช่างโยธาปฏิบัติงาน วิศวกรราชการแทน ผู้อำนวยการกองช่าง	
เห็นชอบ	
นายธนธร สายแวง รองปลัด อบต.อโศก วิศวกรราชการแทน ปลัดองค์การบริหารส่วนตำบลอโศก	
อนุมัติ	
นายโสมพงษ์ วัณดี นายกองค์การบริหารส่วนตำบลอโศก	
ชื่อแบบ	
คัดลอก	
นายทวีผล แสงแรง ผู้ช่วยช่างเขียนแบบ	
แบบเลขที่	แผ่นที่
ตามแบบ อบต.อโศก กำหนด	
มาตราส่วน	TOTAL:

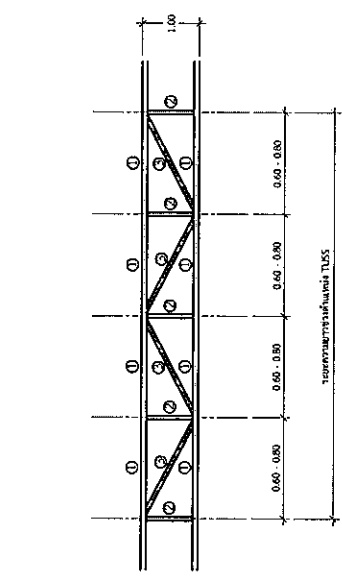

แปลนขยาย TUSS 1

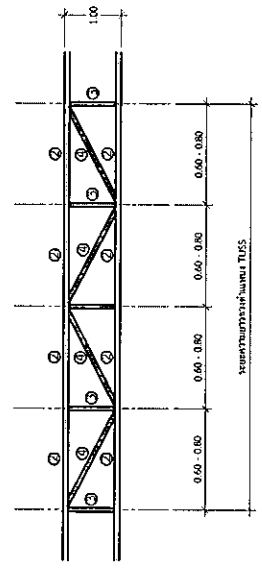

แปลนขยาย TUSS 2

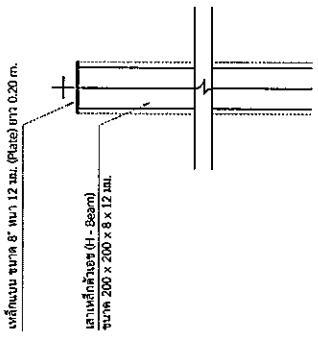
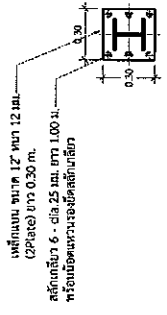
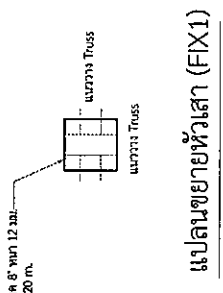

LIST MEMBER TABLE

- ① PIPE ท่อเหล็กกลางตัว Ø 2" หน้า 3.2 มม.
- ② PIPE ท่อเหล็กกลางตัว Ø 1-1/2" หน้า 2.3 มม.
- ③ PIPE ท่อเหล็กกลางตัว Ø 1-1/4" หน้า 2.3 มม.
- ④ PIPE ท่อเหล็กกลางตัว Ø 1" หน้า 1.6 มม.

แป เหล็กตัวซี ขนาด 100 x 50 x 20 x 2.3 มม. ระยะห่างจันทัน @ 0.80 - 1.00 m.
รอยเชื่อมเชื่อมคอตทอดแนว

นายอำเภออโศกอนุมัติข้อบัญญัติ

เมื่อ 31 ส.ค. 2558

(ลงชื่อ).....เจ้าหน้าที่

(นางสาวพรรณิภา มณีเนตร)

(ผู้ช่วยผู้อำนวยการกองช่าง)

โครงการ ก่อสร้างหอกระจายข่าวประจำหมู่บ้าน หมู่ ๘

แบบสรุปค่าก่อสร้าง

กลุ่มงาน/งาน อาคาร

ชื่อโครงการ/งานก่อสร้าง โครงการก่อสร้างหอกระจายข่าวประจำหมู่บ้าน หมู่ที่ 8
 สถานที่ก่อสร้าง บ้านลือ หมู่ 8 ตำบลลือ อำเภอบุพผราขวงศา จังหวัดอำนาจเจริญ
 แบบเลขที่/.....
 หน่วยงานเจ้าของโครงการ/งานก่อสร้าง องค์การบริหารส่วนตำบลลือ
 แบบ ปร.4 ที่แบบ มีจำนวน1..... หน้า
 คำนวณราคา เมื่อวันที่ เดือน พ.ศ.

ลำดับที่	รายการ	คำนวณต้นทุน	FACTOR F	ค่าก่อสร้าง
1	- งาน/กลุ่มงาน...อาคาร.....	39,199.33	1.3074	51,249.21
2	- งาน/กลุ่มงาน.....			
3	- งาน/กลุ่มงาน.....			
4	- งาน/กลุ่มงาน.....			
 ฯลฯ.....			
	เงื่อนไขการใช้ตาราง Factor F			
	เงินล่วงหน้า.....%			
	เงินประกันผลงานหัก.....%			
	ดอกเบี้ยเงินกู้.....6.....%			
	ภาษีมูลค่าเพิ่ม.....7.....%			
รวมราคา				51,249.21
ปรับลดใช้				50,000

ประมาณราคา ตรวจ
 (นายวัชร ยอดทอง) (นายคำภา เว่นแคว้น)

ตำแหน่ง ผู้ชวณนายช่างโยธา ตำแหน่ง นายช่างโยธาปฏิบัติงาน รักษาราชการแทน
 ผู้อำนวยการกองช่าง

เห็นชอบอนุมัติ.....
 (นายธเนตร สายแวง) (นายโสมพงษ์ วันดี)

ตำแหน่ง รองปลัดองค์การบริหารส่วนตำบลลือ รักษาราชการแทน ตำแหน่ง นายกององค์การบริหารส่วนตำบลลือ
 ปลัดองค์การบริหารส่วนตำบลลือ

นายอำเภออนุมัติข้อบัญญัติ
 31/๗๒๖๖
 เมื่อ.....
 (ลงชื่อ).....เจ้าหน้าที่
 (นางสาวพรรณิภา มณีเนตร)
 (ท้องถิ่นอำเภอบุพผราขวงศา)

ใบประมาณราคาค่าวัสดุตั้งของและแรงงาน

ป.5.4

ส่วนราชการ กองช่างองค์การบริหารส่วนตำบล
โครงการ ก่อสร้างหอกระจายข่าวประจำหมู่บ้าน หมู่ 8
สถานที่ก่อสร้าง บ้านลือ หมู่ 8 ต.ลือ อ.ปทุมราชวงศา จ. อำนาจเจริญ
ฝ่ายประมาณการ กองช่าง
ประมาณราคา เมื่อวันที่

หน่วยงาน องค์การบริหารส่วนตำบลลือ

ลำดับที่	รายการ	จำนวน	หน่วย	ค่าวัสดุ		ค่าแรงงาน		รวมค่าวัสดุ และแรงงาน	หมายเหตุ
				ราคาหน่วยละ	จำนวนเงิน	ราคาหน่วยละ	จำนวนเงิน		
	งานชุดเครื่องขยายเสียง								
1	เครื่องขยาย NPE (AMPUFIER) LDA-550	1.00	เครื่อง	9,000.00	9,000.00	-	-	9,000.00	
2	สายลำโพง 2x1.5 มีลวดขึงภายใน	50.00	เมตร	16.00	800.00	-	-	800.00	
3	ชุดลำโพงฮอร์น TOA TH-652+TU-652M-AS	4.00	ชุด	1,500.00	6,000.00	-	-	6,000.00	
4	เครื่องเล่น AJ DVD D-181E พร้อมคู่มือการใช้งาน	1.00	เครื่อง	800.00	800.00	-	-	800.00	
5	ไมค์สาย MAGNETIC PGA-58	1.00	ตัว	480.00	480.00	-	-	480.00	
6	คอไมค์ยางแบบถอด TBE 11A ไมค์ลอย	1.00	อัน	25.00	25.00	-	-	25.00	
7	ขาไมค์ตั้งโต๊ะ NPE D-3	1.00	ตัว	414.00	414.00	-	-	414.00	
8	ไมค์ลอยมีถือคู่ CE-Ance U-789XL	1.00	ชุด	2,591.00	2,591.00	-	-	2,591.00	
	งานฐานราก								
9	งานดินบด	1.00	ลบ.ม.	-	-	99.00	99.00	99.00	
10	คอนกรีตหยาบ	0.10	ลบ.ม.	2,150.00	215.00	398.00	39.80	254.80	
11	ทรายหยาบ	0.10	ลบ.ม.	462.00	46.20	-	-	46.20	
12	คอนกรีตโครงสร้าง	1.00	ลบ.ม.	2,200.00	2,200.00	436.00	436.00	2,636.00	
13	ไม้แบบ	2.00	ตร.ม	350.00	700.00	133.00	266.00	966.00	
14	ตะปู	1.00	กก.	26.00	26.00	-	-	26.00	
	นายอำเภออนุมัติอนุมัติโดย							24,138.00	

ไป 31 ส.ค. 2566
(ลงชื่อ).....เจ้าหน้าที่
(นางสาวพรณิภา มณีเนตร)
ท้องถิ่นอำเภอปทุมราชวงศา

ส่วนราชการ กองช่างองค์การบริหารส่วนตำบลลิถ
โครงการ ก่อสร้างหอกระจายข่าวประจำหมู่บ้าน บ้านลิถ หมู่ 8
สถานที่ก่อสร้าง บ้านลิถ หมู่ 8 ต.ลิถ อ.ปทุมราชวงศา จ.อำนาจเจริญ
ฝ่ายประมาณการ กองช่าง หน่วยงาน องค์การบริหารส่วนตำบลลิถ
ประมาณราคา เมื่อวันที่

ลำดับที่	รายการ	จำนวน	หน่วย	ค่าวัสดุ		ค่าแรงงาน		รวมค่าวัสดุ และแรงงาน	หมายเหตุ
				ราคาหน่วยละ	จำนวนเงิน	ราคาหน่วยละ	จำนวนเงิน		
	รวมยอดยกมา							24,138.00	
15	เหล็ก DB Ø 12 มม.	24.51	กก.	20.44	500.96	3.401	83.35	584.31	
16	ลวดผูกเหล็ก	0.50	กก.	28.04	14.02		-	14.02	
	งานติดตั้งโครงสร้างเสาหอกระจายข่าว								
17	ท่อเหล็กเคลือบสังกะสี ขนาด Ø 1 1/2	5.00	ทอน	730.00	3,650.00	138.00	690.00	4,340.00	
18	ท่อเหล็กเคลือบสังกะสี ขนาด Ø 1	10.00	ทอน	400.00	4,000.00	95.00	950.00	4,950.00	
19	แผ่นเหล็กกลมยึดหัวเสา ทหนา 6 มม. เจาะรู	21.00	แผ่น	80.00	1,680.00	30.00	630.00	2,310.00	
20	สกรูยึดยึดขนาด 9 มม. ครบชุด	1.00	พม่า	300.00	300.00	31.00	31.00	331.00	
21	สึนามัน	1.00	พม่า	500.00	500.00	32.00	32.00	532.00	
22	ชุดหลังคาคลุมลำโพง	1.00	พม่า	2,000.00	2,000.00			2,000.00	
	รวมค่างานต้นทุน							39,199.33	

ประมาณราคา ตรวจ

(นายวัชร ยอดหอ)

ตำแหน่ง รองปลัด ผู้ช่วยนายช่างโยธา

(นายคำภา เว้นแคว้น)

ตำแหน่ง นายช่างโยธาปฏิบัติงาน รักษาการแทน

ผู้อำนวยการกองช่าง

นายอำเภออนุมัติข้อบัญญัติ

เมื่อ 31 ส.ค. 2556

(ลงชื่อ) เจ้าหน้าที

(นางสาวพรณิภา มณีเนตร)
ท้องถิ่นอำเภอปทุมราชวงศา

โครงการก่อสร้างหอกระจายข่าวประจำหมู่บ้าน หมู่ 8

สถานที่ก่อสร้าง บ้านเลขที่ 8 ตำบลลือ อำเภอปทุมราชวงศา จังหวัดอำนาจเจริญ

กองช่าง

องค์การบริหารส่วนตำบลลือ

ตำบลลือ อำเภอปทุมราชวงศา จังหวัดอำนาจเจริญ

นายอำเภออนุมัติข้อบัญญัติ

เมื่อ... 31... 5... 2557...
(ลงชื่อ).....เจ้าหน้าที่

(นางสาวพรธิภา มณีเนตร)
รองนายกเหล่าอำนวยการสภา

 กองช่าง องค์การบริหารส่วนตำบลลือ	นายวิชาญ ยอดทอง ผู้ช่วยนายกช่างโยธา	นายสมเกียรติ อภิบาล รองปลัดองค์การบริหารส่วนตำบลลือ ปลัดองค์การบริหารส่วนตำบลลือ	นายอำเภออนุมัติข้อบัญญัติ
	นายวันชัย เขียนแบบ นายเสริม แสงแจ้ง ผู้ช่วยนายกช่างเขียนแบบ	นายสมเกียรติ อภิบาล นายสมเกียรติ อภิบาล นายกองค์การบริหารส่วนตำบลลือ	(นางสาวพรธิภา มณีเนตร) รองนายกเหล่าอำนวยการสภา
นายคำสา แร่นรัมย์ นายช่างโยธาปฏิบัติงานราชการตามผู้อำนวยการกองช่าง	นายคำสา แร่นรัมย์ นายช่างโยธาปฏิบัติงานราชการตามผู้อำนวยการกองช่าง	นายอำเภออนุมัติข้อบัญญัติ	นายอำเภออนุมัติข้อบัญญัติ

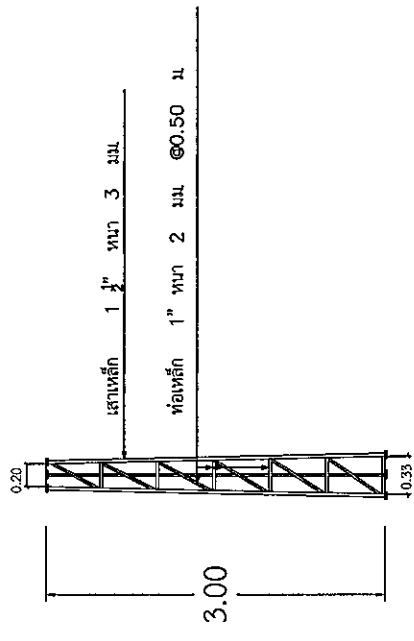
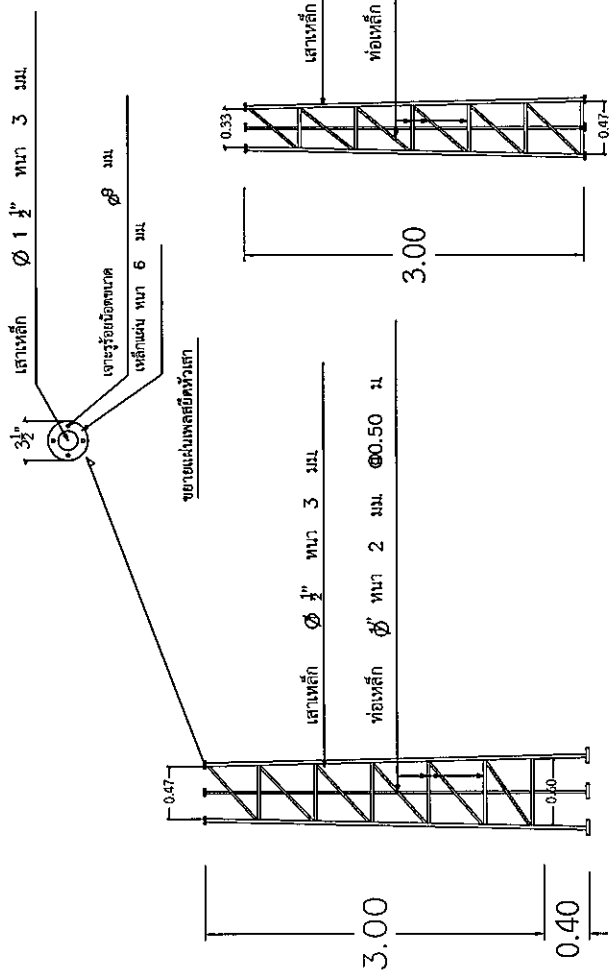

ส่วนที่ 1

ส่วนที่ 2

ส่วนที่ 3

นายอำเภออนุมัติกับขุขัตติ

เมื่อ 31 ส.ค. 2558
(ลงชื่อ)
(นางสาวพรณิภา มณีเนตร)
ท้องถิ่นอำเภอเมืองราชบุรี

 <p>กองช่าง องค์การบริหารส่วนตำบล</p>	<p>สำรวจ</p> <p>นายวิระ ออดทอง ผู้ช่วยนายช่างโยธา</p> <p>นายทิวฬะ</p> <p>นายคำภา เว่นรัมย์ นายช่างโยธาปฏิบัติงานรักษาราชการแทนผู้อำนวยการกองช่าง</p>	<p>นายอำเภอ</p> <p>นางลลนาพร สาขานว</p> <p>รองปลัดองค์การบริหารส่วนตำบล</p> <p>ปลัดองค์การบริหารส่วนตำบล</p> <p>อนันต์</p> <p>นายโสมพงษ์ ภูมิดี</p> <p>นายกองค์การบริหารส่วนตำบล</p>	<p>นายอำเภอเมืองราชบุรี</p> <p>นายอำเภอเมืองราชบุรี</p>
	<p>นายอำเภอเมืองราชบุรี</p> <p>นายอำเภอเมืองราชบุรี</p>	<p>นายอำเภอเมืองราชบุรี</p> <p>นายอำเภอเมืองราชบุรี</p>	<p>นายอำเภอเมืองราชบุรี</p> <p>นายอำเภอเมืองราชบุรี</p>

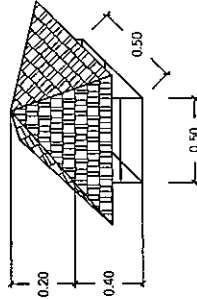
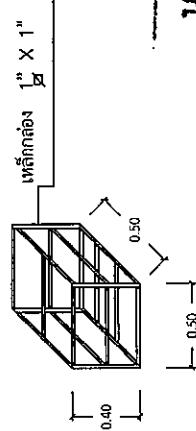
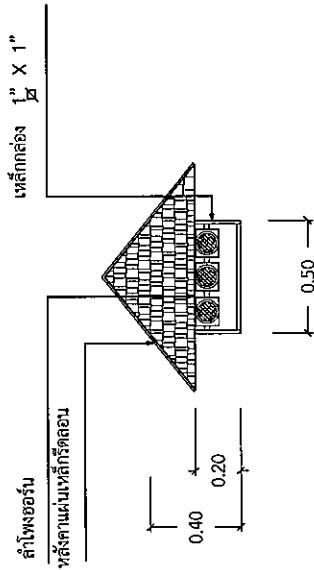
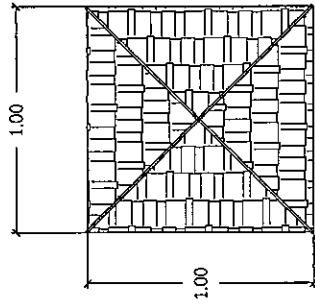

หลังคาคลุม

นายอำเภออนุมัติขออนุญาต

เมื่อ 31 ต.ค. 2556

(ลงชื่อ).....เจ้าหน้าที

(นางสาวพรณิภา มณีเนตร)

ข้าพเจ้านายอำเภอเขตเมือง

	<p>กองช่าง องค์การบริหารส่วนตำบลลือ</p>	<p>สำรวจ นายวิฑูรย์ ยอดทอง ผู้ช่วยนายช่างโยธา เขียนแบบ นายวิมลิต แสงรุ่ง ผู้ช่วยนายช่างเขียนแบบ</p>	<p>เห็นชอบ นายอนันต์ ราษฎร์เวท รองปลัดองค์การบริหารส่วนตำบลลือ ปลัดองค์การบริหารส่วนตำบลลือ</p>	<p>อนุมัติ นายเฉลิมพงษ์ วิษิต นายกองค์การบริหารส่วนตำบลลือ</p>
--	---	---	---	--

โครงการ ก่อสร้างป้อมยามหมู่บ้าน บ้านหนองลุมพุก
หมู่ที่ ๑ กว้าง ๔.๐๐ เมตร ยาว ๕.๐๐ เมตร

แบบสรุปผลการประมาณราคาก่อสร้าง

ส่วนราชการ กองช่าง องค์การบริหารส่วนตำบลลือ

โครงการ ก่อสร้างป้อมยามหมู่บ้าน บ้านหนองลูมพุก หมู่ที่ 1 กว้าง 4.00 เมตร ยาว 5.00 เมตร

สถานที่ก่อสร้าง บ้านหนองลูมพุก หมู่ที่ 1

ประมาณราคาโดย กองช่าง อบต.ลือ

เมื่อวันที่

ลำดับ	รายการ	รวมค่าวัสดุและแรงงาน รวมเป็นเงิน	Factor F	ค่าก่อสร้างทั้งหมด รวมเป็นเงิน (บาท)	หมายเหตุ
1	ประเภทงานอาคาร	92,057.25	1.3074	120,355.65	
	เงื่อนไข				
	เงินล่วงหน้าจ่าย				
	งานประกันผลงานหัก				
	ดอกเบี้ยเงินกู้.....6.....%				
	ภาษีมูลค่าเพิ่ม.....7.....%				
	รวมราคาก่อสร้างเป็นเงินทั้งสิ้น			120,355.65	
	คิดเป็นเงินประมาณปรับลด			120,000.00	
สรุป	ตัวอักษร				หนึ่งแสนสองหมื่นบาทถ้วน

** หมายเหตุ**

ประมาณราคา

(นายวิษระ ยอดหอ)

ตำแหน่ง ผู้ช่วยนายช่างโยธา

ตรวจ

(นายคำภา เว้นแคว้น)

ตำแหน่ง นายช่างโยธาปฏิบัติงาน รักษาราชการแทน

ผู้อำนวยการกองช่าง

เห็นชอบ

(นายธเนตร สายแวว)

ตำแหน่ง รองปลัดองค์การบริหารส่วนตำบลลือ รักษาราชการแทน

ปลัดองค์การบริหารส่วนตำบลลือ

อนุมัติ

(นายโสภพงษ์ วินต์)

ตำแหน่ง นายกององค์การบริหารส่วนตำบลลือ

นายอำเภออนุมัติข้อบัญญัติ

เมื่อ 31 ส.ค. 2566

(ลงชื่อ)เจ้าหน้าที่

(นางสาวพรรณนิภา มณีเนตร)

ห้องสำนักงานเทศบาลเมืองเวียงจันทน์

ใบประมาณราคาวัสดุสิ่งของและแรงงาน

โครงการ ก่อสร้างป้อมยามหมู่บ้าน บ้านหนองลูมทุก หมู่ที่ 1 กว้าง 4.00 เมตร ยาว 5.00 เมตร

สถานที่ก่อสร้าง บ้านหนองลูมทุก หมู่ที่ 1

ประมาณราคาโดย กองช่าง อบต.เลื้อ

ลำดับ	รายการ	ปริมาณ	หน่วย	ค่าวัสดุ (บาท)		ค่าแรงงาน (บาท)		รวมค่าวัสดุและ แรงงาน	หมายเหตุ
				ราคาต่อหน่วย	จำนวนเงิน	ราคาต่อหน่วย	จำนวนเงิน		
1	งานขุดดินถมกลับ	0.90	ลบ.ม.	-	-	99.00	89.10	89.10	
2	เสา คสล. ขนาด 0.15x0.15 x3.00 ม.	4.00	ต้น	650.00	2,600.00	50.00	200.00	2,800.00	
3	เสา คสล. ขนาด 0.15x0.15 x2.50	2.00	ต้น	375.00	750.00	50.00	100.00	850.00	
4	งานเหล็กเสริม RB 6 มม.	17.04	กก.	31.76	541.19	2.80	47.71	588.90	
5	งานเหล็กเสริม RB 9 มม.	49.90	กก.	29.30	1,462.07	2.80	139.72	1,601.79	
6	งานคอนกรีต 1:2:4 (ปูนซีเมนต์ไม่น้อยกว่า 336 กก.)	1.60	ลบ.ม.	2,200.00	3,520.00	308.00	492.80	4,012.80	
7	ทรายละเอียด	3.00	ลบ.ม.	466.67	1,400.01	45.00	135.00	1,535.01	
9	ลวดผูกเหล็ก	2.00	กก.	50.34	100.68	20.00	40.00	140.68	
10	งานบ่อเกาะ-บ่อมีขนาด ศก 0.80 ม. จำนวน 5 บ่อ/บ่อ	5.00	บ่อ	180.00	900.00	100.00	500.00	1,400.00	
11	ฝาปิดบ่อกลม ขนาด 80 ซม.	1.00	อัน	140.00	140.00	150.00	150.00	290.00	
12	ปลั๊กเสียบ 2 ขาพร้อมกล่อง	2.00	ชุด	80.00	160.00	40.00	80.00	240.00	
13	สวิตช์ เบ็ด-ปิด	3.00	ชุด	35.00	105.00	40.00	120.00	225.00	
14	คัทเอาท์ขนาด 60 A	1.00	ชุด	153.00	153.00	40.00	40.00	193.00	
15	โคมหลอดไฟฟ้าแบบรางเดี่ยวขาสี่ปีง ขนาด 18 วัตต์	3.00	ชุด	250.00	750.00	80.00	240.00	990.00	
16	เหล็ก C 100x50 x20 ทน 2.3 มม. นายอำเภออนุมัติซื้อบัญชี.00		ท่อน	707.50	2,830.00	80.00	320.00	3,150.00	รวมทาสีน้ำมัน
17	เหล็ก C 75x45x15 ทน 2.3 มม. เมื่อ 31 ต.ค. 2558	8.00	ท่อน	572.80	4,582.40	70.00	560.00	5,142.40	รวมทาสีน้ำมัน

(ลงชื่อ).....เจ้าหน้าที่

(นางสาวพรวิภา มณีบุตร)

ท้องถิ่นอำเภอบึงสามพัน

18	เหล็กกล่อง 2'x1'x 2.0 มม.	9.00	ท่อน	491.00	4,419.00	60.00	540.00	4,959.00	รวมทาลีนี่มัน
19	หลังคาบุแผ่นเหล็ก METAL SHEET	36.24	ตร.ม.	140.00	5,073.60	70.00	2,536.80	7,610.40	รวมอุปกรณ์ยึด
20	หน้าต่างอลูมิเนียม(วงกบอลูมิเนียมพร้อมอุปกรณ์ติดตั้ง)พร้อมเหล็กยึด	3.00	ชุด	4,500.00	13,500.00	240.00	720.00	14,220.00	
21	ประตูบานไม้เนื้อแข็ง (วงกบไม้เนื้อแข็งพร้อมอุปกรณ์ติดตั้ง)	1.00	ชุด	2,500.00	2,500.00	240.00	240.00	2,740.00	
22	ประตู pvc	1.00	ชุด	1,400.00	1,400.00	200.00	200.00	1,600.00	
23	เชิงชายสำเร็จรูป	28.00	ม.	56.00	1568	73	2,044.00	3,612.00	
24	ฝ้ากันสาดสามารถบอร์ดีโครงเหล็ก	2.00	แผ่น	148.00	296.00	97.00	194.00	490.00	
25	ปูนซีเมนต์	10.00	ถุง	135.00	1,350.00	5.00	50.00	1,400.00	
26	ผนังก่ออิฐบล็อก	34.28	ตร.ม.	150.00	5,142.00	98.00	3,359.44	8,501.44	
27	งานฉาบปูน	68.56	ตร.ม.	53.00	3,633.68	82.00	5,621.92	9,255.60	
28	โถส้วมถังยอนมีฐานเคลือบขาว	1.00	ชุด	950.00	950.00	100.00	100.00	1,050.00	
29	ก๊อกน้ำขนาด 1/2 นิ้ว	2.00	ตัว	98.00	196.00	25.00	50.00	246.00	
30	ท่อน pvc ขนาด 4 นิ้ว ชั้น 8.5	1.00	ม.	241.25	241.25	100.00	100.00	341.25	
31	ข้อต่อตรงสามทาง 2"ลด 1/2 pvc นิ้วชั้น 8.5	1.00	ท่อน	88.00	88.00	40.00	40.00	128.00	
32	ข้องอ 90 องศา pvc ขนาด 1/2 นิ้ว	1.00	อัน	6.00	6.00	30.00	30.00	36.00	
33	ท่อน pvc ขนาด 1/2 นิ้ว ชั้น 8.5	38.00	ท่อน	60.00	2,280.00	30.00	1,140.00	3,420.00	
34	ข้องอ 90 องศา pvc ขนาด 4 นิ้ว	1.00	อัน	181.00	181.00	30.00	30.00	211.00	
35	สายไฟฟ้า VAF ขนาด 2x1.5 มม.	40.00	ม.	20.50	820.00	30.00	1,200.00	2,020.00	
36	สายไฟฟ้า THW 1x2.5 ตร.มม.	30.00	ม.	12.10	363.00	30.00	900.00	1,263.00	
37	- มิเตอร์ไฟฟ้า ขนาด 5 แอมป์	1.00	ชุด	700.00	700.00	-	-	700.00	
38	งานทาสีพลาสติก	68.56	ตร.ม.	53.00	3,633.68	20.00	1,371.20	5,004.88	
	รวมค่าวัสดุและแรงงาน							92,057.25	

นาย **สมชาย ใจดี**
 31 ต.ค. 2558
 (ลงชื่อ)
 (นางสาวพรวิภา มณีพร)
 ห้องเก็บของภายในบริษัท

โครงการก่อสร้างป้อมยามหมู่บ้าน บ้านหนองลูมพุก หมู่ 1

กว้าง 4.00 เมตร ยาว 5.00 เมตร ตามแบบแปลน อบต.ลือคำกาหนาด
พร้อมป้ายโครงการจำนวน 1 ป้าย







สถานที่ก่อสร้าง บ้านหนองลูมพุก หมู่ที่ 1 ตำบลลือ อำเภอบุพราวงศา จังหวัดอำนาจเจริญ

กองช่าง

นายอำเภออนุมัติขออนุญาต

เมื่อ 31 ส.ค. 2566

(ลงชื่อ)  (นางสาวพรณิศา มณีนันท์)
(ตำแหน่ง) ผู้อำนวยการส่วนตำบลลือ
(ที่อยู่) บ้านหนองลูมพุก หมู่ 1 ตำบลลือ อำเภอบุพราวงศา จังหวัดอำนาจเจริญ

	กองช่าง องค์การบริหารส่วนตำบลลือ		สำรอง นายวิษระ ยอดทอง ผู้ช่วยนายช่างโยธา	เห็นชอบ นายสมเดช ฮาญเว รองปลัดองค์การบริหารส่วนตำบลลือรักษาการแทน ปลัดองค์การบริหารส่วนตำบลลือ	
	นายทวีผล แซ่แม็ง ผู้ช่วยนายช่างเขียนแบบ		อนุมัติ นายสมพงษ์ วัณดี นายกองค์การบริหารส่วนตำบลลือ		
โครงการ ก่อสร้างป้อมยามหมู่บ้าน บ้านหนองลูมพุก หมู่ 1 กว้าง 4 เมตร ยาว 5 เมตร	นายด้วงกา แว้แค้นรัมย์ นายช่างโยธาปฏิบัติงานรักษาการแทนผู้อำนวยการองค์การบริหารส่วนตำบลลือ	ด้วงกา			

□ พื้นขัดพยาง
 ▽ ผนังก่ออิฐฉาบสีสด

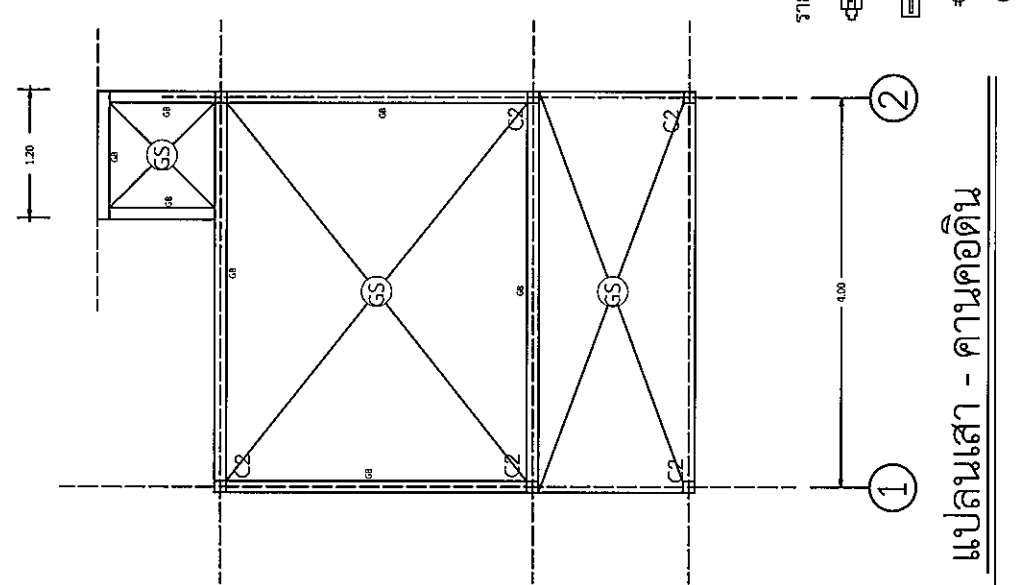

แปลนเสา - คานคอดิน

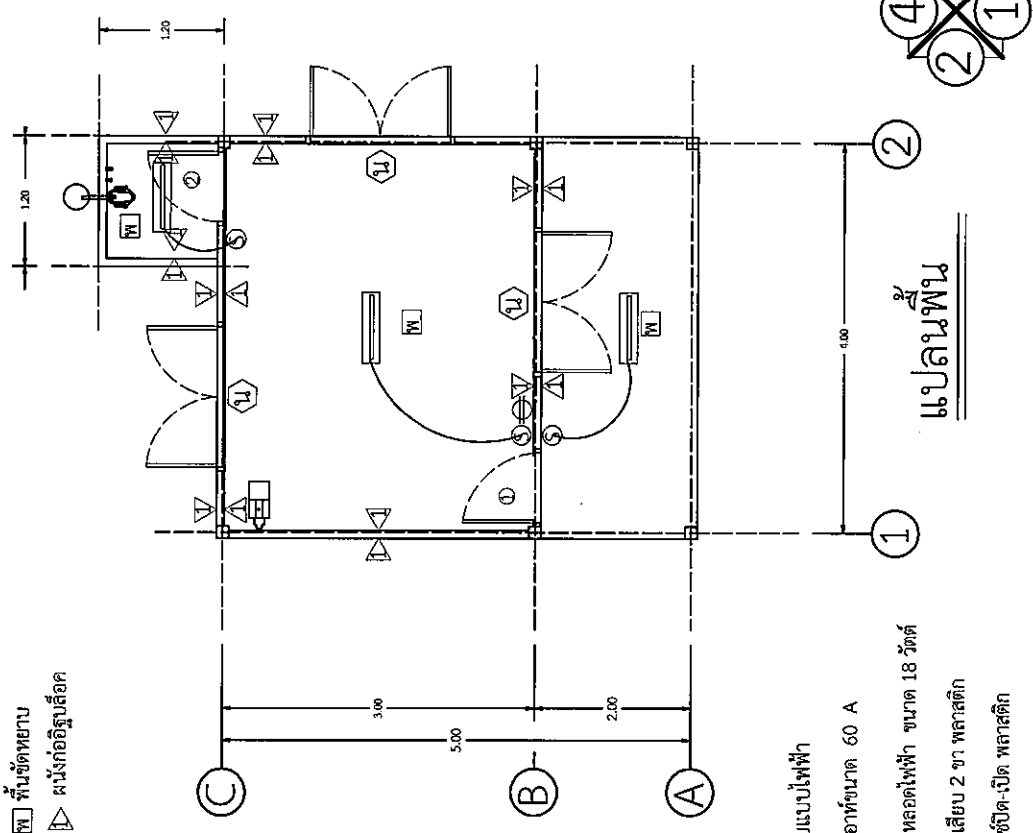

แปลนพื้น

- รายการประกอบแบบไฟฟ้า
- ☐ คัทเอาต์ขนาด 60 A
 - ▬ โคมหลอดไฟฟ้า ขนาด 18 วัตต์
 - ⊕ ปลั๊กเสียบ 2 ขา พลาสติก
 - ⊙ สวิตช์ปิด-เปิด พลาสติก

นายอำเภออนุมัติขออนุญาต
 เมื่อ 31 ส.ค. 2558
 (ลงชื่อ)เจ้าหน้าที
 (นางสาวพรณิภา มณีเนตร)
 ท้องถิ่นอำเภอปทุมราชวงศา

	กองช่าง องค์การบริหารส่วนตำบลลิ้อ		วิศวกร ก่อสร้างป้อมยามหมู่บ้าน บ้านหนองชุมพุก หมู่ 1 กว้าง 4 เมตร ยาว 5 เมตร
	นายช่าง อดทอง ผู้ช่วยนายช่างโยธา เขียนแบบ นายพิเช็ด แคนเรียง ผู้ช่วยนายช่างเขียนแบบ ควบคุม นายคำภา เว่นแก้ว นายช่างโยธาปฏิบัติงาน วิศวกรการแทนผู้อำนวยการกองช่าง	วิศวกร นายสมเดช สายขาว รับผิดชอบการบริหารส่วนตำบลลิ้อศึกษาวิชาการแทน รับผิดชอบการบริหารส่วนตำบลลิ้อ	นายสมพงษ์ วัฒน นายกองการบริหารส่วนตำบลลิ้อ

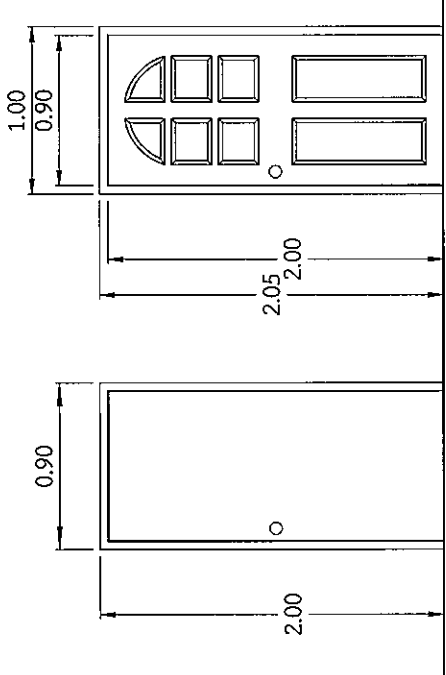

- ประตูบานเปิดเดี่ยว
- บานไม้ อัดลูกฟัก
- วงกบไม้เนื้อแข็ง ขนาด 2"x4"
- พร้อมอุปกรณ์ติดตั้งครบชุด

๒

- ประตูบานเปิด PVC ราง PVC พร้อมอุปกรณ์ชุด

นายอำเภออานุมิตชัยบัญชา

เมื่อ 31 ต.ค. 2558
(ลงชื่อ)เจ้าหน้าที่
(นางสาวพรณิภา มณีเนตร)
ท้องถิ่นอำเภอปทุมราชวงศา

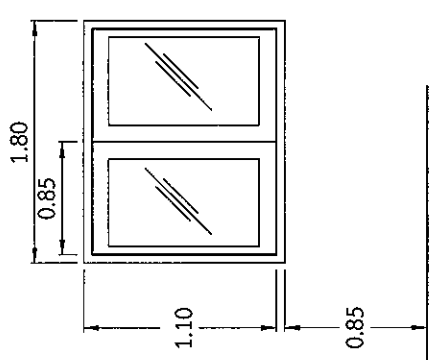
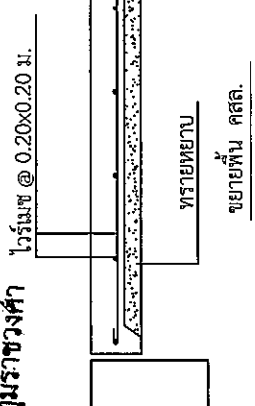

- หน้าต่างบานเลื่อนสลับ
- ลูกตุ้มกระจกหนา 5 มม.
- วงกบอลูมิเนียม ขนาด 2"x4"
- พร้อมอุปกรณ์ติดตั้งครบชุด

๓

- ประตูบานเปิด PVC ราง PVC พร้อมอุปกรณ์ชุด

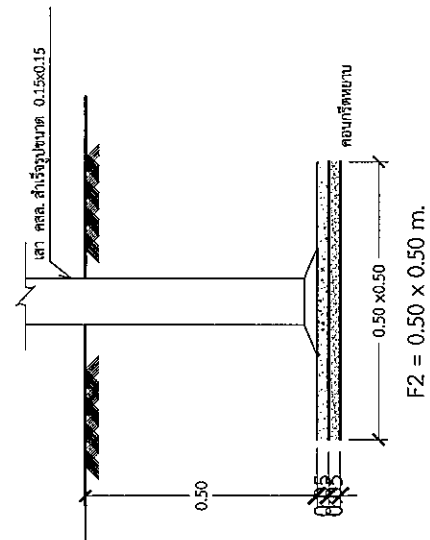

 ศึกษาร ก่อตั้งโดยมาตุภูมิ บ้านดอนมูลงู หมู่ 1 ถนน 4 มตร ยาว 5 มตร	สำเนา นายชัช อดิษฐ์ นายวิมล เสด็จผู้ช่วยอำเภอเมือง ศึกษาร	เห็นชอบ นายมนตรี สายขาว รองปลัดองค์การบริหารส่วนตำบลศึกษารศึกษารแผน ปลัดองค์การบริหารส่วนตำบล อำนวย นายโสมพงษ์ วัณดี นายกองค์การบริหารส่วนตำบล	นายชัช อดิษฐ์ นายวิมล เสด็จผู้ช่วยอำเภอเมือง
	นายชัช อดิษฐ์ นายวิมล เสด็จผู้ช่วยอำเภอเมือง	นายมนตรี สายขาว นายโสมพงษ์ วัณดี	นายชัช อดิษฐ์ นายวิมล เสด็จผู้ช่วยอำเภอเมือง

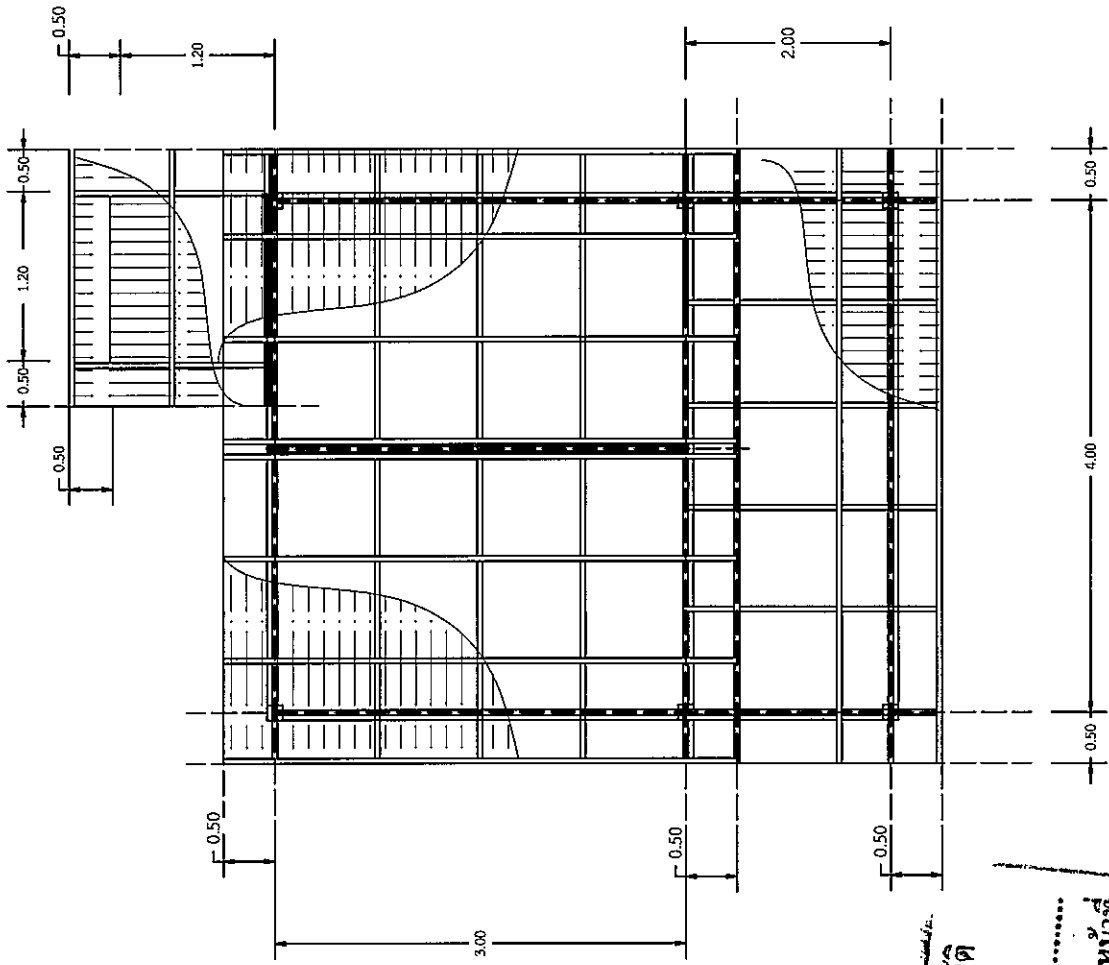







แปลนหลังคา

นายอำเภออนุมัติข้อบัญญัติ

เมื่อ 31 ส.ค. 2558

(ลงชื่อ)

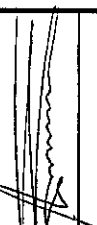
นางสาวพรรณนิภา มณีเนตร
 (นางสาวพรรณนิภา มณีเนตร)
 ท้องถิ่นอำเภอปทุมราชวงศา

	กองช่าง องค์การบริหารส่วนตำบลเลี้ยว		สำรอง นายวีระ ยอดหอ ผู้ช่วยนายช่างโยธา		เห็นชอบ นายสมมาตร ฉายแว รองเลขาธิการองค์การบริหารส่วนตำบลเลี้ยว ปลัดองค์การบริหารส่วนตำบลเลี้ยว	
	ก่อสร้างป้อมยามหมู่บ้าน บ้านหนองชุมพุก หมู่ 1 กว้าง 4 เมตร ยาว 5 เมตร		เขียนแบบ นายทวีผล แสนแรง ผู้ช่วยนายช่างเขียนแบบ		อนุมัติ นายโสมพงษ์ วัชิต นายกองค์การบริหารส่วนตำบลเลี้ยว	
โครงการ			ตรวจสอบ นายเสถียร นามะรังษี นายช่างโยธาปฏิบัติงานกองช่างราชการกรมผู้ชำนาญการกองช่าง			

หลังคาแผงแผ่นเหล็ก METAL SHEET

แปะเหล็กกล่อง 2" x 1" x 2.0 mm. @ 1.00 m.

อะเสเหล็ก C 100x 50 x20 2.3 mm.

จันทันเหล็ก C 75 x 45 x15 2.3 mm.

อกไก่เหล็ก C 100 x 50 x20 2.3 mm.

ดิ่งเหล็ก C 100 x 50 x20 2.3 mm.

เชิงชายสำเร็จรูป

แปะเหล็กกล่อง 2" x 1" x 2.0 mm. @ 1.00 m.
 ฝักันสาดกระเบื้องแผ่นเรียบ

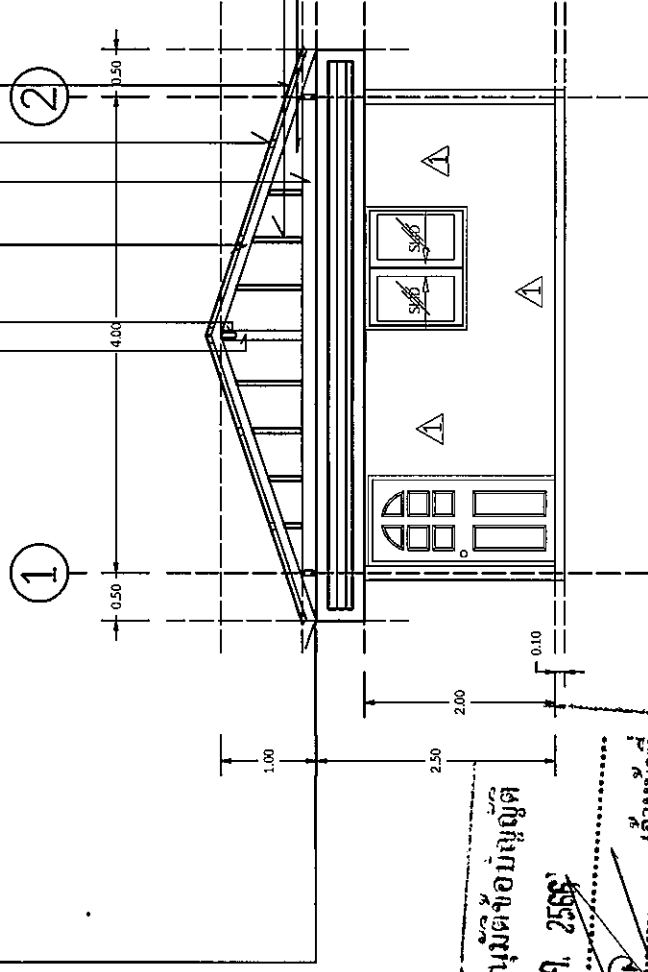

รูปด้าน 1

นายอำเภออนุมัติอนุมัติ
 เมื่อ 31 ส.ค. 2565
 (ลงชื่อ)เจ้าหน้าที่
 (นางสาวพรณิภา มณีเนตร)
 ท้องถิ่นอำเภอชุมพลบุรี

 โครงการ ก่อสร้างป้อมยามหมู่บ้าน บ้านหนองชุมพล หมู่ 1 กว้าง 4 เมตร ยาว 5 เมตร	ก่อสร้าง นายวีระ ยอดทอง ผู้ช่วยนายช่างโยธา นายพิพล เข็มแดง ผู้ช่วยนายช่างเขียนแบบ นายศักดิ์ นามช่างโยธาปฏิบัติงานช่างราชการแผนผู้ชำนาญการช่าง ศรวิง	ศึกษารว นายวีระ ยอดทอง ผู้ช่วยนายช่างโยธา นายพิพล เข็มแดง ผู้ช่วยนายช่างเขียนแบบ นายศักดิ์ นามช่างโยธาปฏิบัติงานช่างราชการแผนผู้ชำนาญการช่าง	ศึกษารว นายวีระ ยอดทอง ผู้ช่วยนายช่างโยธา นายพิพล เข็มแดง ผู้ช่วยนายช่างเขียนแบบ นายศักดิ์ นามช่างโยธาปฏิบัติงานช่างราชการแผนผู้ชำนาญการช่าง	เห็นชอบ นายณรงค์ สาขานว รองเลขาธิการบริหารส่วนตำบลจังหวัดราชบุรี บัณฑิตศึกษานวัตกรรมระดับสูง อำนวย นายโสมพงษ์ วัณดี นายกองตรีการบริหารส่วนตำบล	[Signature] [Signature]
	ก่อสร้าง นายวีระ ยอดทอง ผู้ช่วยนายช่างโยธา นายพิพล เข็มแดง ผู้ช่วยนายช่างเขียนแบบ นายศักดิ์ นามช่างโยธาปฏิบัติงานช่างราชการแผนผู้ชำนาญการช่าง ศรวิง	ก่อสร้าง นายวีระ ยอดทอง ผู้ช่วยนายช่างโยธา นายพิพล เข็มแดง ผู้ช่วยนายช่างเขียนแบบ นายศักดิ์ นามช่างโยธาปฏิบัติงานช่างราชการแผนผู้ชำนาญการช่าง	ก่อสร้าง นายวีระ ยอดทอง ผู้ช่วยนายช่างโยธา นายพิพล เข็มแดง ผู้ช่วยนายช่างเขียนแบบ นายศักดิ์ นามช่างโยธาปฏิบัติงานช่างราชการแผนผู้ชำนาญการช่าง	ก่อสร้าง นายวีระ ยอดทอง ผู้ช่วยนายช่างโยธา นายพิพล เข็มแดง ผู้ช่วยนายช่างเขียนแบบ นายศักดิ์ นามช่างโยธาปฏิบัติงานช่างราชการแผนผู้ชำนาญการช่าง	ก่อสร้าง นายวีระ ยอดทอง ผู้ช่วยนายช่างโยธา นายพิพล เข็มแดง ผู้ช่วยนายช่างเขียนแบบ นายศักดิ์ นามช่างโยธาปฏิบัติงานช่างราชการแผนผู้ชำนาญการช่าง

เชิงชายสำเร็จรูป

หลังคาแผงเหล็ก METAL SHEET

หลังคาแผงเหล็ก METAL SHEET

แปเหล็กกล่อง 2" x 1" x 2.0 mm. @ 1.00 m.

แปเหล็กกล่อง 2" x 1" x 2.0 mm. @ 1.00 m.

จันทันเหล็ก C 75 x 45 x15 2.3 mm.

จันทันเหล็ก C 75 x 45 x15 2.3 mm.

อะเสเหล็ก C 100 x 50 x20 2.3 mm.

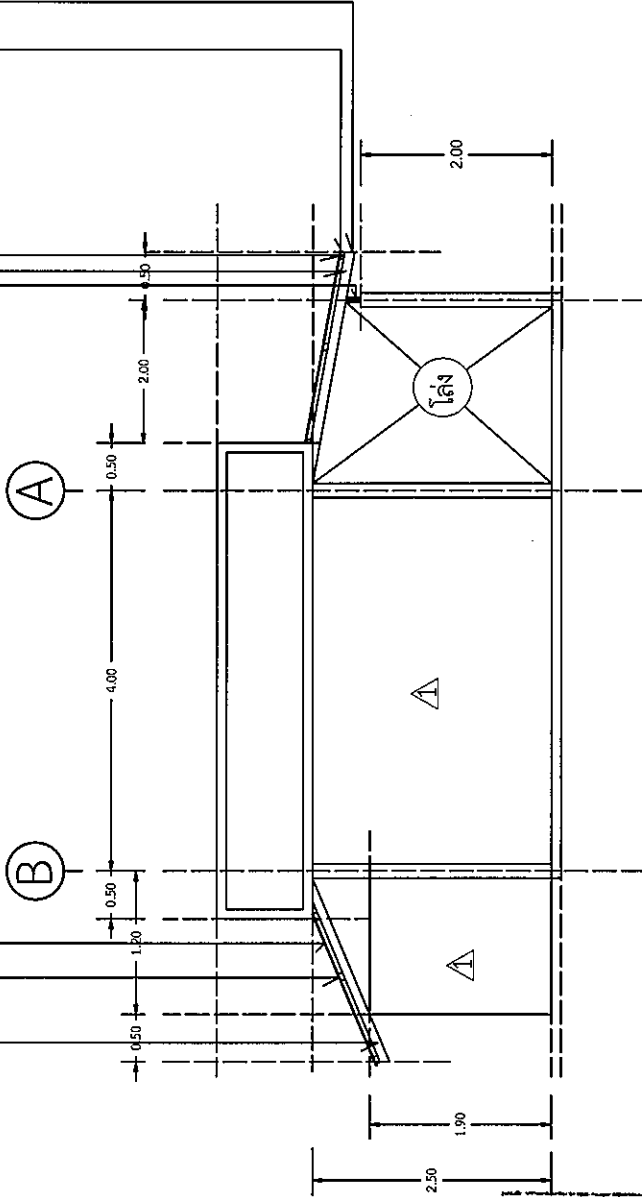

รูปด้าน 2

นายอำเภออมิตชัยภูมิ

เมื่อ 31 ธ.ค. 2566

(ลงชื่อ)เจ้าหน้าที

(นางสาวพรณิภา มณีเนตร)

ห้องกitchenของชุมชนวงษ์



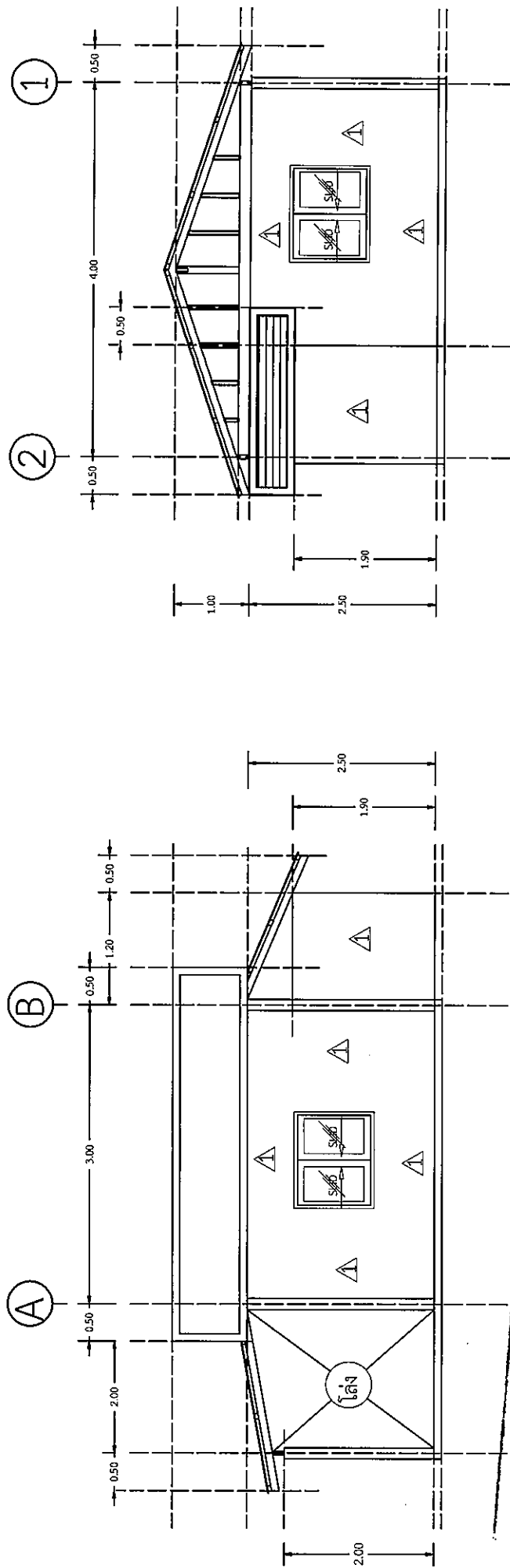

 <p>โครงการ ก่อสร้างป้อมยามหมู่บ้าน บ้านหนองสุขุมทุก หมู่ 1 กว้าง 4 เมตร ยาว 5 เมตร</p>	<p>กองช่าง องค์การบริหารส่วนตำบลคือ</p>	<p>สำรวจ นายระช อดทอง ผู้ช่วยนายช่างโยธา เขียนแบบ นายทวีผล แสนเรียง ผู้ช่วยนายช่างเขียนแบบ ตรวจ นายศักดา แร่นแคว้น นายช่างโยธาปฏิบัติงานรักษาระชาการแผนผู้ชำนาญการช่าง</p>	<p>เห็นชอบ นายสมเกียรติ สารนา รองปลัดองค์การบริหารส่วนตำบลคือรักษาระชาการแผน ปลัดองค์การบริหารส่วนตำบลคือ อนุมัติ นายสีตพงษ์ วัณดี นายกองค์การบริหารส่วนตำบลคือ</p>	<p>.....</p>
--	---	--	---	--------------



นายอำเภออนุมัติ รูปด้าน 3

เพื่อ 31 ต.ก. 2568
 (ลงชื่อ) เจ้าพื้นที่
 (นางสาวพรณิภา มณีเนตร)
 วิทยาลัยเกษตรกรรมราชบุรี

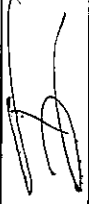
รูปด้าน 4

 กองช่าง องค์การบริหารส่วนตำบลคือ	นายวีระ ยอดทอง ผู้ช่วยนายช่างโยธา นายทวีผล เข็มแบบ นายช่างผู้ช่วยนายช่างเขียนแบบ	เห็นชอบ นายสมเดช สาแก้ว รองปลัดองค์การบริหารส่วนตำบลคือ ปลัดองค์การบริหารส่วนตำบลคือ	  
	นายช่าง นายช่างโยธาปฏิบัติงานราชการตามผู้ชำนาญการช่าง ทวีจ นายช่าง นายช่างโยธาปฏิบัติงานราชการตามผู้ชำนาญการช่าง	นายสมเดช สาแก้ว นายสมเดช วัณดี นายกองปลัด อบต.คือ	นายสมเดช สาแก้ว นายสมเดช วัณดี นายกองปลัด อบต.คือ

โครงการ ก่อสร้างซ่อมแซมหมู่บ้าน บ้านหนองชุมพุก หมู่ 1
 กว้าง 4 เมตร ยาว 5 เมตร

โครงการ ปรับปรุงต่อเติมอาคารกองสาธารณสุขและสิ่งแวดล้อมและงานป้องกันและ
บรรเทาสาธารณภัย กว้าง ๔ เมตร ยาว ๕ เมตร

ประมาณราคาก่อสร้าง

ส่วนราชการ กองช่าง องค์การบริหารส่วนตำบล

โครงการปรับปรุงต่อเติมอาคารกองสาธารณสุขและสิ่งแวดล้อมและงานป้องกันและบรรเทาสาธารณภัย กว้าง 4 เมตร ยาว 5 เมตร
สถานที่ก่อสร้าง บริเวณที่ทำการ อบต.ลือ ค.ลือ อ.ปทุมราชวงศา จ.อำนาจเจริญ



ฝ่ายประมาณราคา กองช่าง

ประมาณราคาโดย กองช่าง อบต.ลือ

เมื่อวันที่

ลำดับ	รายการ	รวมค่าวัสดุและแรงงาน รวมเป็นเงิน	Factor F	ค่าก่อสร้างทั้งหมด รวมเป็นเงิน (บาท)	หมายเหตุ
1	ประเภทงานอาคาร	76,896.99	1.3074	100,535.12	
	เงื่อนไข				
	เงินล่วงหน้าจ่าย				
	งานประกันผลงานหัก				
	ดอกเบี้ยเงินกู้.....6.....%				
	ภาษีมูลค่าเพิ่ม.....7.....%				
สรุป	รวมราคาก่อสร้างเป็นเงินทั้งสิ้น			100,535.12	
	คิดเป็นเงินประมาณปรับลด			100,000.00	
	ตัวอักษร			หนึ่งแสนบาทถ้วน	

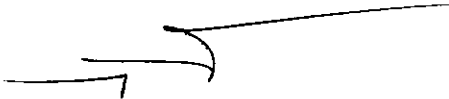
** หมายเหตุ**

ประมาณราคาโดย ตรวจ
 

(นายวิษระ ยอดหอ)

(นายคำภา แวนแคว้น)

ตำแหน่ง ผู้ช่วยนายช่างโยธา

ตำแหน่ง นายช่างโยธาปฏิบัติงาน รักษาราชการแทน

ผู้อำนวยการกองช่าง

เห็นชอบ อนุมัติ

(นายธนตร สายแหว)

(นายโสมพงษ์ วันดี)

ตำแหน่ง รองปลัดองค์การบริหารส่วนตำบล รักษาราชการแทน

นายกองค์การบริหารส่วนตำบล

ปลัดองค์การบริหารส่วนตำบล

นายอำเภออนุมัติข้อบัญญัติ

เมื่อ.....3.1.51.ค. 2566.....

(ลงชื่อ).....เจ้าหน้าที่

(นางสาวพรรณนิภา มณีเนตร)

ท้องถิ่นอำเภอปทุมราชวงศา

ใบประมาณราคาค่าวัสดุสิ่งของและแรงงาน
โครงการ ปรับปรุงต่อเติมอาคารกองสาธารณสุขและสิ่งแวดล้อมและงานป้องกันและบรรเทาสาธารณภัย กว้าง 4 เมตร ยาว 5 เมตร
สถานที่ก่อสร้าง ที่ทำการ องค์การบริหารส่วนตำบล
แบบเลขที่ -

ฝ่ายประมาณราคา กองช่าง

ประมาณราคาโดย กองช่าง อบต.ลือ

เมื่อวันที่

ลำดับ	รายการ	ปริมาณ	หน่วย	ค่าวัสดุ (บาท)		ค่าแรงงาน (บาท)		รวมค่าวัสดุและแรงงาน		หมายเหตุ
				ราคาต่อหน่วย	จำนวนเงิน	ราคาต่อหน่วย	จำนวนเงิน	รวมค่าวัสดุและแรงงาน		
1	- งานรื้อผนังอิฐ	12.25	ตร.ม.	-	-	60.00	735.00	735.00		
2	- หลังคามุงแผ่นเหล็ก METAL SHEET	121.00	ตร.ม.	140.00	16,940.00	70.00	8,470.00	25,410.00		รวมอุปกรณ์ยึด
3	- ชุดประตูปาน เหล็กนํ้า เดี่ยวกรอบบานอลูมิเนียม วงกบพร้อมอุปกรณ์	2.00	ชุด	3,500.00	7,000.00	250.00	500.00	7,500.00		
4	- ผนังกระจุ๊กโครงอลูมิเนียม	22.00	ตร.ม.	1,300.00	28,600.00	250.00	5,500.00	34,100.00		
5	- ฝ้าฉลุมพดาน ขนาด 16"	2.00	ตัว	1,200.00	2,400.00	60.00	120.00	2,520.00		
6	- โคมหลอดไฟฟ้าแบบรางตู้ปลึง ขนาด 36 วัตต์	2.00	ชุด	650.00	1,300.00	100.00	200.00	1,500.00		
7	- สวิตช์ เปิด-ปิด	2.00	ชุด	35.00	70.00	40.00	80.00	150.00		
8	- กาวยาแนว	5.00	ถุง	17.00	85.00	20.00	100.00	185.00		
9	- ปูนซีเมนต์	3.00	ถุง	127.33	381.99	5.00	15.00	396.99		
10	- งานปูกระเบื้อง 12"x12"	20.00	ตร.ม.	140.00	2,800.00	80.00	1,600.00	4,400.00		
	รวมค่าวัสดุและแรงงาน				42,636.99		17,320.00	76,896.99		

ประมาณการ

(นายวัชร ยอดทอง)

ตำแหน่ง ผู้ช่วยนายช่างโยธา

ตรวจ

(นายคำภา แวงแก้ว)

ตำแหน่ง นายช่างโยธาปฏิบัติงาน รักษาการแทน

ผู้อำนวยการกองช่าง

นายอำเภออนุมัติขออนุญาต

เมื่อ 31 ส.ค. 2566

(ลงชื่อ)เจ้าหน้าที่

(นางสาวพรณิภา มณีเนตร)
ทองถิ่นอำเภอบุพราวงค์

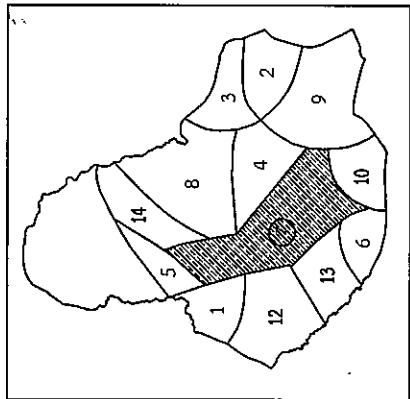

- สัญลักษณ์
- ทางหลวง ถนน
- ถนนอุทกฯ พื้นหินอ่อน
- ถนนดินถมขยายปรับปรุงผังจราจร
- ถนนโครงการ
- สะพาน
- แม่น้ำ คลอง ฝาย
- ที่ตั้งโครงการ □
- โรงเรียน วิทยาลัย
- วัด ศาสนสถาน



องค์การบริหารส่วนตำบล

แบบ แสดงแผนผังหมู่ที่ 7 บ้านดงท่าอุดม

สำรวจ

(นายวัชร ยอดหอ) ผอ.ช่างโยธา

เขียนแบบ

กาสิณ

(นายทวีผล แสนเรือง) ผอ.ช่างเขียนแบบ

ตรวจแบบ

(นายศุภกา เว้นแคว้น) นายช่างโยธาปฏิบัติงาน รักษารายงาน ผู้อำนวยการกองช่าง

เห็นชอบ

(นายธนเศรษฐ์ สายแหว) รองปลัด อบต. รักษารายงาน ปลัดองค์การบริหารส่วนตำบล

อนุมัติ

(นายสมพงษ์ วัฒนดี) นายกองค์การบริหารส่วนตำบล

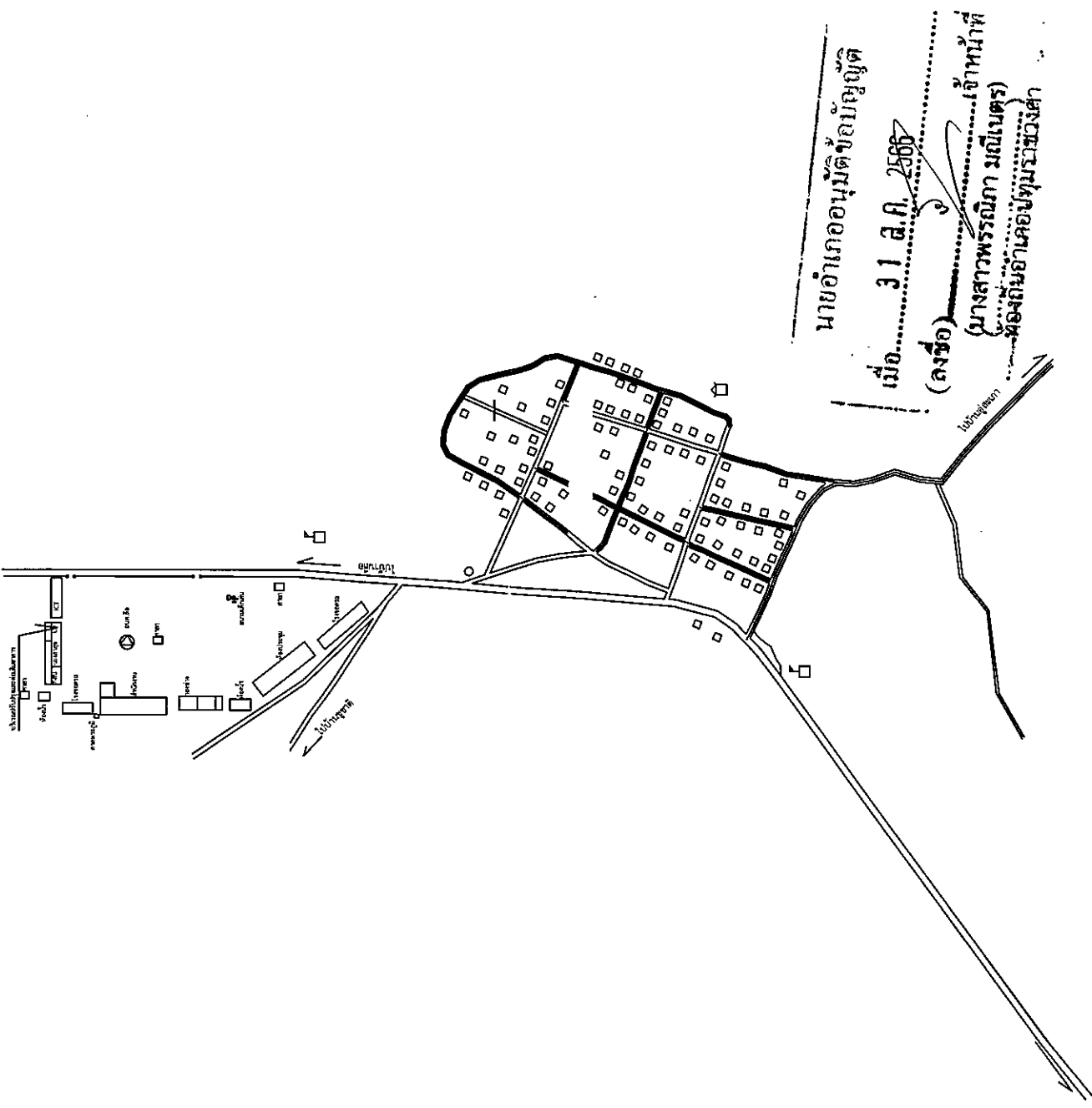

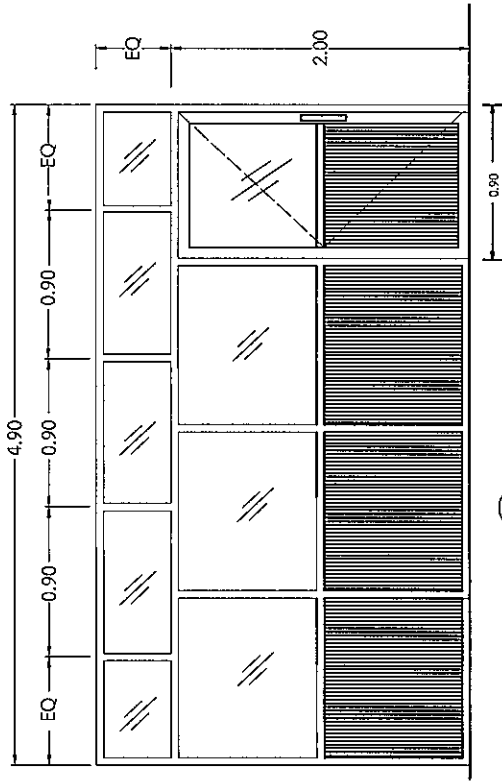

๒1

ชุดประตูปานเลื่อน
กรอบบานอลูมิเนียม
ลูกบิดกระฉก
วงกบอลูมิเนียม
พร้อมอุปกรณ์ติดตั้งครบชุด

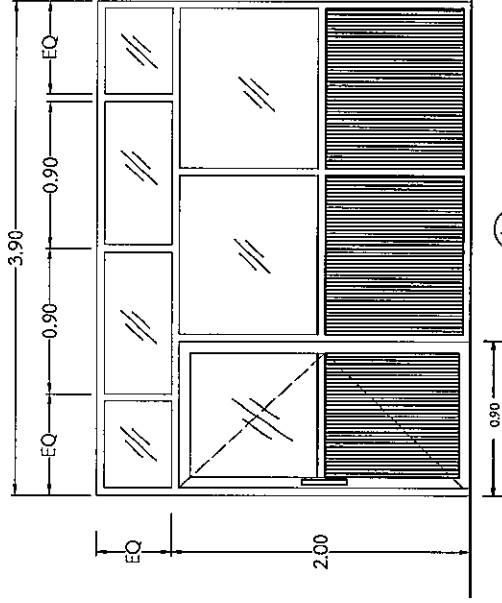

๒2

ชุดประตูปานเลื่อน
กรอบบานอลูมิเนียม
ลูกบิดกระฉก
วงกบอลูมิเนียม
พร้อมอุปกรณ์ติดตั้งครบชุด





นายอำเภออนุมัติข้อบัญญัติ

เมื่อ 31 ส.ค. 2566

(ลงชื่อ)เจ้าหน้าที

(นางสาวพรวิภา มณีเนตร)

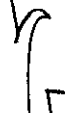
หญิงนิยภัทธรักษ์พรหมสงค์

 กองช่าง องค์การบริหารส่วนตำบลถือ	สังกัด นายวิฑูรย์ อดตหอ ผู้ช่วยนายก อบจ.ยโสธร นายพิเชิด แสนรัมย์ ผู้ช่วยนายก อบจ.ยโสธร นายคำจาง แวงแสนรัมย์ นายก อบจ.ยโสธร	เห็นชอบ นายสมเดช สายแก้ว รองเลขาธิการบริหารส่วนตำบลยโสธร ปลัดองค์การบริหารส่วนตำบลยโสธร อ.บุรีรัมย์ นายสมพงษ์ วัณดี นายก อบจ.ยโสธร	 
	นายวิฑูรย์ อดตหอ นายพิเชิด แสนรัมย์ นายคำจาง แวงแสนรัมย์	 ก.วิฑูรย์ ห	 

โครงการ ปรับปรุงต่อเติมอาคารอเนกประสงค์ อบต.ลือ (ศูนย์กู้ชีพกู้ภัย อบต.ลือ)
กว้าง ๔ เมตร ยาว ๘ เมตร สูง ๓ เมตร

ส่วนราชการ กองช่าง องค์การบริหารส่วนตำบลลือ

โครงการ ปรับปรุงต่อเติมอาคารอเนกประสงค์ อบต.ลือ(ศูนย์กู้ชีพกู้ภัย อบต.ลือ) กว้าง 4 เมตร ยาว 8 เมตร สูง 3 เมตร

สถานที่ก่อสร้าง บริเวณที่ทำการ อบต.ลือ ต.ลือ อ.ปทุมราชวงศา จ.อำนาจเจริญ

ประมาณราคาโดย กองช่าง อบต.ลือ

เมื่อวันที่

ลำดับ	รายการ	รวมค่าวัสดุและแรงงาน รวมเป็นเงิน	Factor F	ค่าก่อสร้างทั้งหมด รวมเป็นเงิน (บาท)	หมายเหตุ
1	ประเภทงานอาคาร	166,684.07	1.3074	217,922.75	
2	งานครุภัณฑ์ขนาดไม่น้อยกว่า 24,000 บีทียู	32,400.00	-	32,400.00	
	พร้อมอุปกรณ์ติดตั้งครบชุด				
	เงื่อนไข				
	เงินล่วงหน้าจ่าย				
	งานประกันผลงานหัก				
	ดอกเบี้ยเงินกู้.....6.....%				
	ภาษีมูลค่าเพิ่ม.....7.....%				
สรุป	รวมราคาก่อสร้างเป็นเงินทั้งสิ้น			250,322.75	
	คิดเป็นเงินประมาณปรับลด			250,000.00	
	ตัวอักษร			สองแสนห้าหมื่นบาทถ้วน	

** หมายเหตุ**

ประมาณราคาโดย

(นายวิษระ ยอดหอ)

ตำแหน่ง ผู้ช่วยนายช่างโยธา

ตรวจ

(นายคำภา เว้นแคว้น)

ตำแหน่ง นายช่างโยธาปฏิบัติงาน รักษาราชการแทน

ผู้อำนวยการกองช่าง

เห็นชอบ

(นายธนตร สายแวว)

ตำแหน่ง รองปลัดองค์การบริหารส่วนตำบลลือ รักษาราชการแทน

ปลัดองค์การบริหารส่วนตำบลลือ

อนุมัติ

(นายโสมพงษ์ วันดี)

นายกองค์การบริหารส่วนตำบลลือ

นายอำเภออนุมัติข้อบัญญัติ

เมื่อ 31 ส.ค. 2566

(ลงชื่อ) เจ้าหน้าที่
(นางสาวพรรณนิภา มณเตร)
(ท้องถิ่นอำเภอสปทพมราชวงศา)

ใบประมาณราคาวัสดุสิ่งของและแรงงาน

โครงการ ปรับปรุงต่อเติมอาคารอเนกประสงค์ อบต.ลือ (ศูนย์กีฬาวิทย อบต.ลือ) กว้าง 4 เมตร ยาว 8 เมตร สูง 3 เมตร

สถานที่ก่อสร้าง ที่ทำการ องค์การบริหารส่วนตำบลลือ

ลำดับ	รายการ	ปริมาณ	หน่วย	ค่าวัสดุ (บาท)		ค่าแรงงาน (บาท)		รวมค่าวัสดุและ แรงงาน	หมายเหตุ
				ราคาต่อหน่วย	จำนวนเงิน	ราคาต่อหน่วย	จำนวนเงิน		
1	- งานรื้อผนังอิฐ	0.80	ตร.ม.	-	-	60.00	48.00	48.00	
2	- งานรื้อประตูบานไม้หน้าต่างบานไม้	1.00	ชุด	-	-	60.00	60.00	60.00	
3	- งานรื้อประตูบานไม้หน้าต่างบานไม้	1.00	ชุด	-	-	100.00	100.00	100.00	
4	- คอนกรีต 1:2:4	30.50	ลบ.ม.	2,200.00	67,100.00	327.00	9,973.50	77,073.50	
5	- หลังคาบุแผ่นเหล็ก METAL SHEET	12.00	ตร.ม.	140.00	1,680.00	70.00	840.00	2,520.00	รวมอุปกรณ์ยึด
6	- เหล็กกล่อง 2"x1"x 2.0 มม.	6.00	ฟอน	403.00	2,418.00	60.00	360.00	2,778.00	
7	- เหล็ก RB 9 มม. (0.499)	17.96	กก.	32.94	591.60	3.30	59.27	650.87	
8	- หน้าต่างอลูมิเนียม(วงกบอลูมิเนียมพร้อมอุปกรณ์พร้อมกรงเหล็ก	2.00	ชุด	4,500.00	9,000.00	240.00	480.00	9,480.00	
9	- ชุดประตูบาน SWING คู่กรอบบานอลูมิเนียม วงกบพร้อมอุปกรณ์	1.00	ชุด	8,000.00	8,000.00	250.00	250.00	8,250.00	
10	- ชุดประตูบาน เลื่อน เดี่ยวกรอบบานอลูมิเนียม วงกบพร้อมอุปกรณ์	1.00	ชุด	3,500.00	3,500.00	250.00	250.00	3,750.00	
11	- ผนังกระจกโคงอลูมิเนียม	10.00	ตร.ม.	1,300.00	13,000.00	250.00	2,500.00	15,500.00	
12	- ฝ้าฉลุมพดาน ขนาด 16"	2.00	ตัว	1,200.00	2,400.00	60.00	120.00	2,520.00	
13	- โคมหลอดไฟฟ้าแบบรางคู่ขาสี่ขา ขนาด 36 วัตต์	3.00	ชุด	650.00	1,950.00	100.00	300.00	2,250.00	
14	- สวิตช์ เบ็ด-ปิด	3.00	ชุด	35.00	105.00	40.00	120.00	225.00	
15	- ปลั๊กเสียบ 2 ขา พร้อมกล่อง	6.00	ชุด	80.00	480.00	40.00	240.00	720.00	
16	- สายไฟฟ้า ขนาด 2x1.5 มม.	100.00	ม.	13.70	1,370.00	30.00	3,000.00	4,370.00	
17	- ฝ้ายิปซัมบอร์ด(ชนิดฉาบเรียบ)โครงโครง ซี-สาย	32.00	ตร.ม.	149.00	4,768.00	97.00	3,104.00	7,872.00	
18	- ผนังยิปซัมบอร์ด(ชนิดฉาบเรียบ)โครงโครง ซี-สาย	19.80	ตร.ม.	149.00	2,400.00	97.00	120.00	2,520.00	
19	- กาวยาแนว	15.00	ถุง	17.00	255.00	20.00	300.00	555.00	
20	- งานปูกระเบื้องเซรามิคผิวมันขนาด 30x30 ซม. (ลงชื่อ).....(ลงชื่อ).....(เจ้าหน้าที	8.00	ตร.ม.	140.00	1,120.00	90.00	720.00	1,840.00	
21	- ทรายละเอียด	3.00	ลบ.ม.	450.00	1,350.00	45.00	135.00	1,485.00	

เมื่อ 31 ส.ค. 2556
 (ลงชื่อ).....(เจ้าหน้าที
 (นางสาวพรณิภา มณีเนตร)
 ที่ลงนามอำนาจหน้าที่

22	- ปูนซีเมนต์	10.00	ถุง	125.00	1,250.00	5.00	50.00	1,300.00	
23	- งานก่ออิฐ	24.71	ตร.ม.	150.00	3,706.50	97.00	2,396.87	6,103.37	
24	- งานฉาบปูน	49.42	ตร.ม.	53.00	2,619.26	87.00	4,299.54	6,918.80	
25	- งานทาสีพลาสติก	93.91	ตร.ม.	53.00	4,977.23	30.00	2,817.30	7,794.53	
	รวมค่าวัสดุและแรงงาน				134,040.59		32,643.48	166,684.07	

ประมาณการ

ตรวจ

(นายวัชร ยอดทอง)

ตำแหน่ง ผู้ช่วยนายช่างโยธา

(นายคำภา เว้นแคว้น)

ตำแหน่ง นายช่างโยธาปฏิบัติงาน รักษาการแทน

ผู้อำนวยการกองช่าง

นายอำเภออนุมัติขออนุญาต

เมื่อ 31 ต.ค. 2566

(ลงชื่อ)

นางสาวพรรณนิภา มณีมนตรี

ตำแหน่ง เจ้าหน้าที่

ท้องถิ่นอำเภอป่าซาง

อาคารเดิม

อาคารเดิม

นายอำเภออนุมัติขออนุญาตอาคารเดิม

เมื่อ 31 ต.ค. 2566

(ลงชื่อ) นางสาวพรวิภา มณีเนตร
เจ้าพนักงาน

ท้องถิ่นอำเภอพุทธราชรัง ๕ ประดู่ก่ออิฐพร้อมฉาบปิด

รื้อหน้าต่างเดิมออกติดตั้งประตูใหม่

รื้ออิฐก่ออกุโปร่ง

- รายการประกอบแบบแปลนไฟฟ้า
- โคมหลอดไฟฟ้า ขนาด 36 วัตต์
- สวิตช์เปิด-ปิด พลาสติก
- ปลั๊กเสียบ
- ฝ้ายิ่งซีมเบอร์ตอลาเรียบโครง C-Line
- ผนังก่ออิฐฉาบเรียบพร้อมทาสีสูง 2.60 ม.
- ผนังก่ออิฐฉาบเรียบพร้อมทาสีสูง 1.50 ม.
- ผนังอิฐซีมเบอร์ตอลาเรียบโครง C-Line พร้อมทาสี สูง 1.65 ม.
- พื้นบุกระเบื้อง 12"x12"

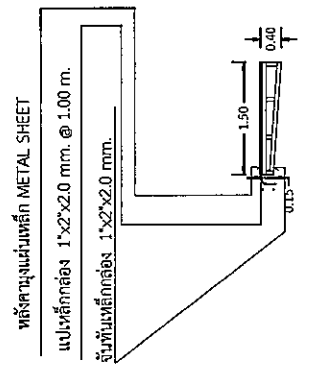

หลังคาฉาบ

Scale 1:100

แปลนพื้น

Scale 1:100



กองช่าง
องค์การบริหารส่วนตำบลดี

สำรวจ นายวิฑูระ ยอดทอง ผู้ช่วยนายช่างโยธา

เขียนแบบ นายพิเชด แสงแรง ผู้ช่วยนายช่างเขียนแบบ

ตรวจ นายศักรินทร์ นามรุ่งเรือง ผู้ปฏิบัติงานราชการแทนผู้อำนวยการกองช่าง

เห็นชอบ นายธนกร สายแก้ว รองผู้จัดการบริหารส่วนตำบลดี กิ่งกาษาขามแทน ปลัดองค์การบริหารส่วนตำบลดี

อนุมัติ นายเสกสรรค์ วัณดี นายกองค์การบริหารส่วนตำบลดี

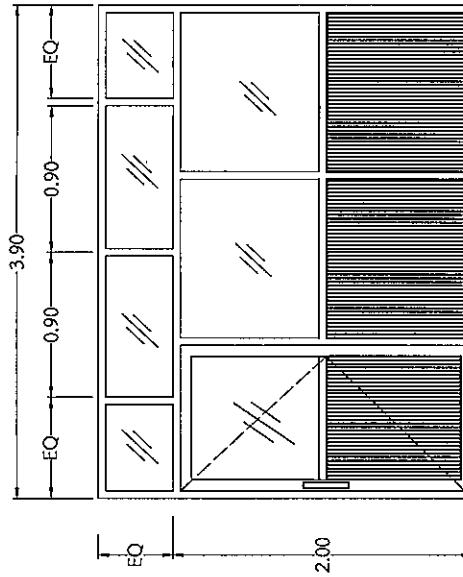

๖1

นายอำเภออนุมัติข้อบัญญัติ
 เมื่อ 31 ต.ค. 2558
 (ลงชื่อ).....เจ้าหน้าที่.....
 นางสาวพรธิภา มณีเนตร)
 รองผู้อำนวยการส่วนพัฒนา
 กองช่าง

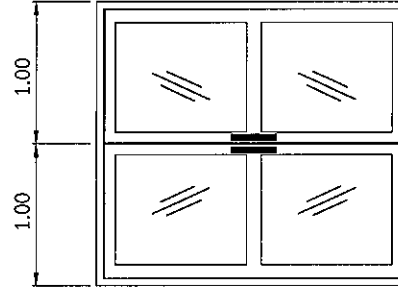

๖2

ประตูบาน SWING คู่ ครอบบานอลูมิเนียม
 - ลูกบิดกระจก หน้า 5 มม.
 - วงกบอลูมิเนียม
 - พร้อมอุปกรณ์ติดตั้งครบชุด

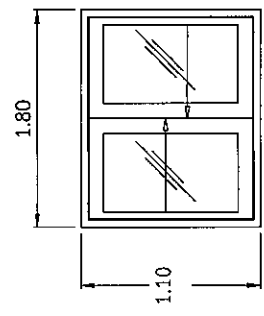

๖3

หน้าต่างบานเลื่อนคู่
 - ลูกบิดกระจก ครอบบานอลูมิเนียม
 - วงกบอลูมิเนียมสีขาว
 - พร้อมอุปกรณ์ติดตั้งครบชุด

	นายวิชาญ ยอดทอง ผู้ช่วยนายช่างโยธา นายทวิบูล เขื่อนมณฑล แคนเรจ ผู้ช่วยนายช่างเขียนแบบ นายศุภภา เว่นแฉ่น นายช่างโยธาปฏิบัติงานบริหารการขนถ่ายวัสดุของช่าง	สสำรวจ นายวิชาญ ยอดทอง ผู้ช่วยนายช่างโยธา เขื่อนมณฑล แคนเรจ ผู้ช่วยนายช่างเขียนแบบ นายศุภภา เว่นแฉ่น นายช่างโยธาปฏิบัติงานบริหารการขนถ่ายวัสดุของช่าง	เห็นชอบ นายสมเพชร สายขาว รองปลัดองค์การบริหารส่วนตำบลเมืองเก่า ปลัดองค์การบริหารส่วนตำบลเมืองเก่า อ.บุษดี นายไพโรจน์ พันธ์ นายกองดีการบริหารส่วนตำบลเมืองเก่า		
	กองช่าง องค์การบริหารส่วนตำบลเมืองเก่า				